

WOHLFÜHL-AMBIENTE

---



ADRIA

vielfältig | individuell | kombinierbar



## DIE NEUE FREIHEIT IN DER EIGENSERIE

Zukünftig werden unsere Eigenserien in ein Kern- und Auswahlsortiment geteilt. So können Sie frei kombinieren und haben mehr Flexibilität – beispielsweise können Sie sich einen Waschtisch und eine Armatur aus dem ADRIA Kernsortiment aussuchen und dazu ein CLASSIC 20 Accessoire aus dem Auswahlsortiment wählen.

### DER REISSER VERTRIEBSWEG

Die REISSER Gruppe lebt den dreistufigen Vertriebsweg: Als Großhandelsunternehmen stehen wir in der Lieferkette zwischen der Industrie und unserem Kunden. Unsere Fachleute kaufen Ware bei verschiedenen Herstellern ein und lagern diese ein. So können unsere Kunden, hauptsächlich Fachhandwerker, bei Bedarf schnell die Ware beziehen. Kompetente Beratung und kurze Wege, schnelle Betreuung und zuverlässige Lieferung – der dreistufige Vertriebsweg bietet unseren Kunden viele Vorteile. Die enge Zusammenarbeit zwischen Industrie, Fachhandel und Fachhandwerk hat sich über Jahrzehnte in der Sanitärbranche bewährt. Auch die Endverbraucher profitieren von diesem System: Sie können sich in unseren modernen Badausstellungen umschaun, von Profis beraten lassen und sich ihr Bad komplett aussuchen. Anschließend läuft die Abwicklung über den Installateur, der das finale Angebot unterbreitet.

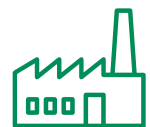

HERSTELLER



REISSER

FACHGROSSHANDEL



FACHHANDWERK



ENDKUNDE

## DIE UNTERSCHIEDE VON KERN- & AUSWAHLSORTIMENT

**1** Das **KERNSORTIMENT** (Armaturen, Keramik, Wannen und Badmöbel) umfasst die bekannten Eigenserien, deren Wertigkeit durch eine Klassifizierung mit Sternen hervorgehoben wird.

**2** Das **AUSWAHLSORTIMENT** kann nach Lust und Laune kombiniert werden. Es hat keine direkte Zuordnung zu den Serien und steht für sich allein.

## DIE VORTEILE DES AUSWAHLSORTIMENTS

- Einfachere Ableitung der Wertigkeit dank der Nummerierung
  - Mehr Flexibilität für Kunden
  - Mehr Kombinationsmöglichkeiten

### 1 KERNSORTIMENT:

| ARMATUREN | KERAMIK | WANNEN                 | BADMÖBEL               |
|-----------|---------|------------------------|------------------------|
| BASIC     | CLASSIC | PREMIUM                |                        |
| *         | **      | ***                    | ****                   |
| FLORIDA   | GOLF    | GOLF <sup>Design</sup> | ADRIA                  |
|           |         |                        | ADRIA <sup>Style</sup> |











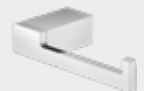













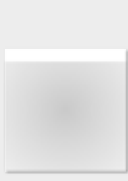

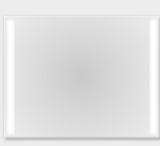

### 2 AUSWAHLSORTIMENT FÜR INDIVIDUELLE KOMBINATIONSMÖGLICHKEITEN:

|                  | BRAUSEPROGRAMM | ACCESSOIRES | SPIEGELSCHRÄNKE | LICHTSPIEGEL | DUSCHABTRENNUNGEN | DUSCHRINNEN | BADHEIZKÖRPER |
|------------------|----------------|-------------|-----------------|--------------|-------------------|-------------|---------------|
| BASIC 10 *       | BR10           | AC10        | SP10            | LS10         | DA10              | RI10        | HK10          |
| CLASSIC 20 **    | BR20           | AC20        | SP20            | LS20         | DA20              | RI20        | HK20          |
| CLASSIC 30 ***   | BR30           | AC30        | SP30            | LS30         | DA30              | RI30        | HK30          |
| PREMIUM 40 ****  | BR40           | AC40        | SP40            | LS40         | DA40              | RI40        | HK40          |
| PREMIUM 50 ***** | BR50           | AC50        | SP50            | LS50         | DA50              | RI50        | HK50          |

# KERNSORTIMENT

# AUSWAHLSORTIMENT

|                  | ARMATUREN   | KERAMIK   | WANNEN  | BADMÖBEL  |
|------------------|---|---|---|---|
| PREMIUM<br>***** | ADRIA <sup>Style</sup>  |   |   |   |
|                  |    |    |    |    |
| PREMIUM<br>***** | ADRIA   |   |   |   |
|                  |    |    |    |    |
| CLASSIC<br>***   | GOLF <sup>Design</sup>  |   |   |   |
|                  |  |  |  |  |
| CLASSIC<br>**    | GOLF  |   |   |   |
|                  |  |  |  |  |
| BASIC<br>*       | FLORIDA   |   |   |   |
|                  |  |  |  |  |

|                     | BRAUSEPROGRAMM  | ACCESSOIRES   | SPIEGELCHRÄNKE  | LICHTSPIEGEL  | DUSCHABTRENNUNGEN   | DUSCHRINNEN   | BADHEIZKÖRPER   |
|---------------------|---|---|---|---|---|---|---|
| PREMIUM 50<br>***** |  |    |    |    |    |    |    |
|                     | PREMIUM 40<br>*****   |    |    |    |    |    | X   |
| CLASSIC 30<br>***   |   |  |  |  |  |  |  |
|                     | CLASSIC 20<br>**  |  |  |  |  |  |  |
| BASIC 10<br>*       |   |  |  |  |  |  |  |

# ADRIA

PREMIUM\*\*\*\*

ENTSPANNUNG MIT  
ADRIA. BEWUNDERN  
SIE DAS SOFT-EDGE  
DESIGN UNSERER  
WASCHTISCHE UND  
ARMATUREN.

---

*Profitieren Sie von vielfältigen Möglichkeiten  
in den einzelnen Produktbereichen. Lassen Sie  
sich inspirieren. Funktional, stilvoll, ADRIA.*



## INHALT

### KERNSORTIMENT

Bade-/Brausewannen 08 - 11

Keramik 12 - 15

Armaturen 16 - 21

Badmöbel 22 - 25

### AUSWAHLSORTIMENT PREMIUM

Brauseprogramm 26 - 29

Accessoires 30 - 31

Spiegelschränke 32 - 33

Lichtspiegel 34 - 35

Duschabtrennungen 36 - 37

Badheizkörper 38 - 39

AUSWAHLSORTIMENT (AUSZUG) 40 - 55

PRODUKTSPEZIFIKATIONEN 56 - 67



# KERN- SORTIMENT

## ADRIA



4

# GENUSS FÜR KÖRPER & SEELE

Ein funktionales und stilvolles Badezimmer trägt maßgeblich zur Entspannung bei. Das umfassende ADRIA Badewannenprogramm bietet Ihnen von Ein- und Zweisitzer über modische Einbauvarianten bis hin zu Wannen mit Whirlsystemen genau das richtige Angebot, damit Sie Ihr persönliches Wohlfühlbad individuell einrichten können.



1



5



2



6



3



7



12

## EINFACH FLEXIBEL

*Egal ob Quadrat, Rechteck oder Viertelkreis, die extraflachen und pflegeleichten Duschwannen passen sich jeder Raumsituation an.*



8



9



10



11



# OPTIMAL KOMBINIERBAR

Die hochwertige Keramik mit Hygiene-Glaze kombiniert mit zeitlosem Design, lässt sich elegant in jeden Raum und jede Lebensphase integrieren.



19



20



21



13



14



15



22



23



24



16



17



18

Ohne Armaturen, Dekoration und Accessoires. Änderungen der Modelle vorbehalten.





# WC VIELFALT MIT ADRIA



25



26



27



28



31



32



35



29



33



34



36



30



Alle Produkte mit HygieneGlaze-Beschichtung.

Ohne Armaturen, Dekoration und Accessoires.  
Änderungen der Modelle vorbehalten.



# KONSEQUENT AUF DAS WESENTLICHE REDUZIERT

*Das puristische, unkomplizierte Design lässt Ihnen kreativen Spielraum. Moderne Wasser- und Energiespartechnologie macht die ADRIA Armaturen zur perfekten Lösung in jedem Bad.*



38



39



40



37



41

## FORM- SCHÖN

---



42

*Das formschöne Design der ADRIA Armaturen verleiht Ihrem Bad einen individuellen Charakter, ohne aufdringlich zu wirken.*





# KÜCHEN- ARMATUREN



# BADE-/BRAUSE- ARMATUREN





55

Das Möbelkonzept ADRIA steht für die Kombinationsmöglichkeit von Waschtischmöbel, Spiegelschrank und Hochschrank. Die Möbelgrößen sind an die Bedürfnisse im Bad angepasst. So lassen sich kleine und große Bäder mit zeitlosen Badmöbeln von ADRIA ausstatten. In klassischem, zeitlosem Design verbindet ADRIA beste Möbelqualität mit einem attraktiven Preis-Leistungs-Verhältnis.



# KLASSISCH & HARMONISCH

Hoher Komfort und maximaler Stauraum – in den verschiedensten Dekoren erhältlich, passen ADRIA Badmöbel in jedes Bad und sorgen für Ordnung.

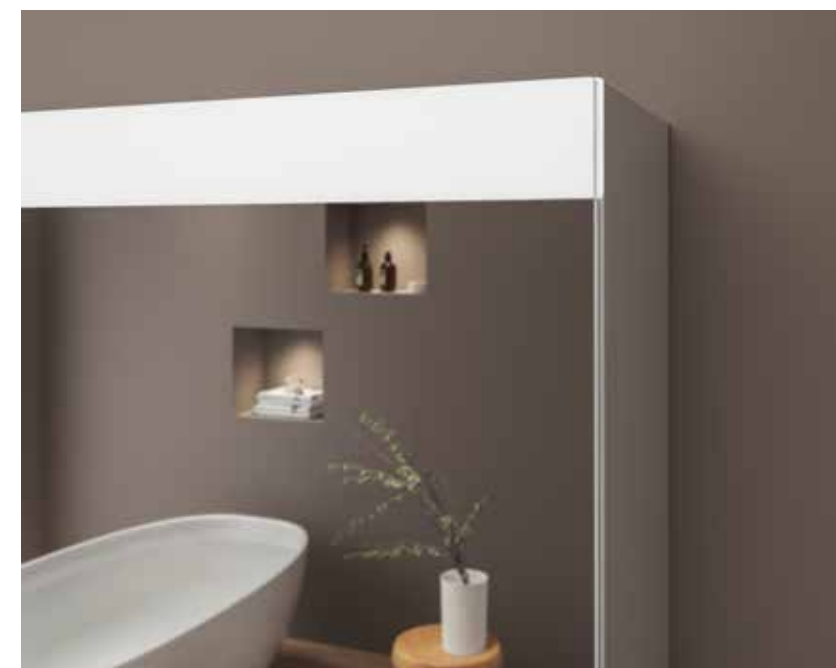

Dekor-Optionen:



Kunsthharzlaminat  
glacier white



Kunsthharzlaminat  
anthrazit



Strukturlaminat  
old oak

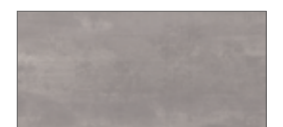

Strukturlaminat  
stucco basaltgrau



Strukturlaminat  
attic pine

Drucktechnisch bedingte Farbabweichungen vorbehalten.



# DURCHDACHTES DESIGN

Die ADRIA Plus Badmöbelserie vereint durch ihr unaufdringliches Design die Leichtigkeit moderner Bäder mit praktischem Nutzen – dem Alltag in jeder Situation gewachsen.

Dekor-Optionen:

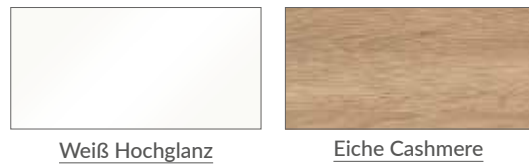

Ohne Armaturen, Dekoration und Accessoires. Änderungen der Modelle vorbehalten.

Entdecken Sie unsere gesamten Produkte aus dem

# AUSWAHL- SORTIMENT PREMIUM

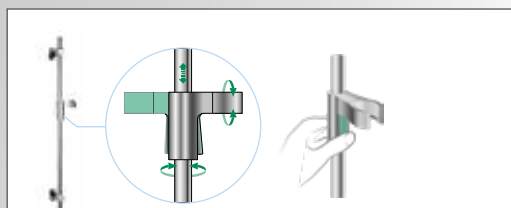

Die Bedienung gestaltet sich wesentlich komfortabler: Der zur Seite ausgerichtete Taster wird mit einem oder mehreren Fingern umgriffen, was die Betätigung im Gegensatz zu Drehgriffen oder reinen Daumentastern wesentlich flexibler, leichter und ohne besonderen Kraftaufwand für die Nutzer gestaltet.

Bei gezogenem Taster kann dann die jeweilige Wunscheinstellung durch sanftes Auf- und Abgleiten auf der Brausestange vorgenommen werden. Die Konusaufnahme ist in der Neigung stufenlos verstellbar. Außerdem lässt sich der Gleiter für beide Seiten ausrichten – je nach Anwendersituation und Händigkeit (Links- oder Rechtshänder).

Druckumstellung  
3 Strahlarten

QUICK-STECKMONTAGE



eindreihen - aufstecken - festziehen

EINDREHEN  
AUFSTECKEN  
FESTZIEHEN

Das einfach zu installierende Quick-Stecksystem bietet nicht nur einen leichten Einbau sondern schützt Ihre Fliesen vor Kratzern.

## BR40 BRAUSEPROGRAMM – STYLISH & INNOVATIV

Ein minimalistisches Design vereint mit Wasserspareigenschaften macht das REISSER BR40 Brauseprogramm zu einem wahren Vergnügen.



58



59



60



57



61



FEINREGEN

Durch die innovative Noppen-technologie ist jede Noppe der Feinregen-Kopfbrausen mit fünf Microöffnungen von 0,3 bis 0,4 Millimeter ausgestattet, mit denen die fünffache Menge an Brausestrahlen noch flächiger, voluminöser und flüsterleise austreten.

Dadurch erhält man ein deutlich effektiveres Abduschen von Duschgel und Shampoo (besonders bei längeren Haaren), da der Feinregen fast zu 100 Prozent an Haar und Körper hinabperlt und dabei kaum querspritzt.



Alle REISSER BR40 Tellerkopfbräusen sind aus hochwertigem, spiegelpoliertem Edelstahl. Sie verfügen über einen umlaufenden Edelstahlkern, der die Kopfbräusen besonders stabil und langlebig macht.

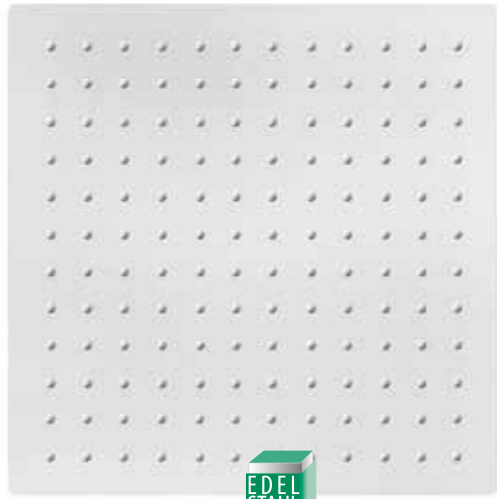

EDELSTAHLKERN

69

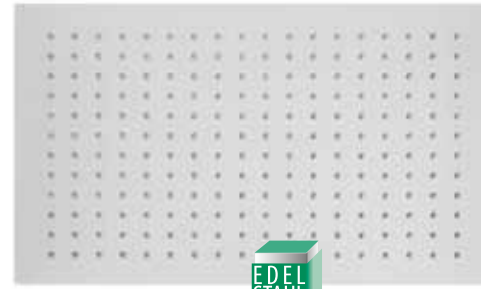

EDELSTAHLKERN

70

## TELLERKOPF-BRAUSE

Duschen so angenehm wie nie zuvor – heben Sie Ihren Duschkomfort auf ein neues Niveau und profitieren Sie von einer spielend leichten Reinigung durch die durchgängige Noppentechnologie.



ECKIG

## ZUBEHÖR





# AC40 ACCESSOIRES – KLEINE HIGHLIGHTS

REISSER AC40 Accessoires sind nicht nur nützlich und praktisch, sondern unterstützen durch Ästhetik und Eleganz Ihr Bad in seiner Wirkung.



Alle REISSER AC40 Accessoires sind in chrom oder schwarz matt erhältlich.



Die hochwertigen REISSER SP40 Spiegelschränke kombinieren Aluminium, edles Kristallspiegelglas sowie zeitgemäße LED-Technik. Perfekte Ausstattungsdetails wie Föhnhalter, Rasier- und Kosmetikspiegel, Wattepadspender und Magnetleiste sorgen für ein schönes sowie praktisches Innenleben.

88



Alle Modelle können bequem an die Wand gehängt oder durch leichte Montage in die Wand integriert werden.



Elektropanel im Aluminiumgehäuse mit Schalter und einer Steckdose. Fein justierbare Scharniere mit Soft-Close Funktion.



89



91



90

92



SCHLICHTE  
ELEGANZ

REISSER  
LS40 A

93

LED



**FARBTEMPERATUR (KELVIN)**

**WARMWEISS:**

Bestens geeignet um Ihr Abend-Make-up aufzutragen, denn es spiegelt die Lichtverhältnisse in den meisten Bars, Restaurants und geschlossenen Räumen wieder.

**NEUTRALWEISS:**

Versetzt uns in eine positive, frische Stimmung und bietet ein ausgewogenes Verhältnis zwischen hellen Kontrasten und realistischer Farbwiedergabe.

**KALTWEISS:**

Dank des hohen Blauanteils sind auch die kleinsten Hautrötungen oder Unreinheiten zu erkennen. Dieses Licht ist perfekt für kosmetische Behandlungen oder die Rasur.



# LS40 LICHTSPIEGEL – DER KLASSISCHE

Für diejenigen, die Eleganz und Stil suchen.



4000  
K

LED



Dimmbar

TOUCH-  
Schalter

2700-6000  
K

LED

TOUCHSCHALTER





# DA50 DUSCH- ABTRENNUNGEN – GLASKLARES DESIGN

Die teilgerahmte Variantenvielfalt, von Eckdusche mit Schiebetüren bis hin zur Walk-In-Dusche, bietet individuelle Duschlösungen nach Maß und fügt sich nahtlos und ästhetisch in das Gesamtbild Ihres Bades ein.

REISSER DA50 Duschabtrennungen überzeugen funktional und durch leichte Reinigung und sind dank der innovativen Magnetführung der Schiebeelemente mit Softclose/Softopen-Funktion ausgestattet.

**SIE KÖNNEN ZWISCHEN 6 FARBVARIANTEN FÜR DIE DESIGNBLENDE WÄHLEN:**



Silber hochglanz



Fumo



Menta



Bianco



Nero



Magnolia







# REISSER THERM HK40

97

# HK40 BADHEIZKÖRPER – FUNKTIONALITÄT & BEHAGLICHKEIT FÜR IHR BAD

Die leicht und luftig wirkenden Heizrohre im flächigen Design sorgen für einen hohen Anteil an Strahlungswärme und sind somit Heizkörper und Handtuchwärmer in einem.



### Dekor-Optionen:

|                            |                        |                         |                       |                      |
|----------------------------|------------------------|-------------------------|-----------------------|----------------------|
|                            |                        |                         |                       |                      |
| SW Weiß                    | Hygieneweiß            | Edelweiß                | Perlweiß              | Manhattan            |
|                            |                        |                         |                       |                      |
| Graubeige                  | Hewi-Rot               | Weinrot                 | Erdbeerrot            | Blaulila             |
|                            |                        |                         |                       |                      |
| Pastellblau                | Salbeigrün             | Moosgrün                | Dunkelbraun           | Anthrazitgrau        |
|                            |                        |                         |                       |                      |
| Schwarzblau                | Schwarzgrau            | Schwarz                 | Graualuminium         | Weiß matt            |
|                            |                        |                         |                       |                      |
| Eisblau samtmatt           | Lichtgrau samtmatt     | Hellelfenbein perl matt | Sand perl matt        | Braunbeige perl matt |
|                            |                        |                         |                       |                      |
| Steinbeige perl matt       | Taubenblau samtmatt    | Agave samtmatt          | Nordseeblau perl matt | Rubinrot matt        |
|                            |                        |                         |                       |                      |
| Mittelgrau perl matt       | Violett matt           | Nachtblau perl matt     | Samtmetallic-graphit  | Tabakbraun matt      |
|                            |                        |                         |                       |                      |
| Samtschwarz mit brauntouch | Schwarz samtmatt       | Schwarzperl matt        | Weißperl metallic     | Alupermetallic       |
|                            |                        |                         |                       |                      |
| Schwarzperl metallic       | Silbermetallic         | Platinum                | Tofeemetallic         | Titangraumetallic    |
|                            |                        |                         |                       |                      |
| Gun Graphit-metallic       | Alt Bronze-permetallic | Hammerschlag            |                       |                      |

HEIZKÖRPER WENDBAR DURCH ÜBER KOPF DREHEN UND UMBAU DES HEIZSTABS.

vielfältig | individuell | kombinierbar



MEHR INFOS  
ZUM AUSWAHL-  
SORTIMENT

GIBT'S IN UNSEREN  
AUSSTELLUNGEN ODER  
QR-CODE SCANNEN



## KOMBINIEREN NACH LUST & LAUNE

*Entdecken Sie für noch mehr individuelle  
Kombinationsmöglichkeiten in der Badgestaltung:*

### DAS **AUSWAHL**SORTIMENT BASIC 10 – PREMIUM 50

*Hier finden Sie einen Auszug aus unserem Auswahlsortiment,  
das Sie ganz nach Ihrem Geschmack kombinieren können.*



DAS REISSER BRAUSEN-SORTIMENT BR10 BIS BR50 ÜBERZEUGT MIT PRODUKTQUALITÄT, ZEITLOSEM DESIGN UND HARMONISCHER FORMENSPRACHE, DIE SICH PERFEKT IN JEDES BADEZIMMER EINFÜGT.

MEHR INFOS ZUM AUSWAHL-SORTIMENT

GIBT'S IN UNSEREN AUSSTELLUNGEN ODER QR-CODE SCANNEN



BASIC 10  
\*

**BR10 HANDBRAUSE  
3-STRAHL**

*Gradliniges Design und ein technisch ausgereiftes Innenleben – damit überzeugt das BR10 Brauseprogramm.*



PREMIUM 40  
\*\*\*\*

**BR40 STABHANDBRAUSE  
1-STRAHL**

*Ein minimalistisches Design vereint mit Wasserspareigenschaften macht das BR40 Brauseprogramm zu einem wahren Vergnügen.*



CLASSIC 20  
\*\*

**BR20 STABHANDBRAUSE  
1-STRAHL**

*Wasser ist Leben und Duschen der höchste Genuss. Genießen Sie mit dem BR20 Brauseprogramm das Maximum an Duschkomfort – dank moderner Technik, die mit fließend weichen Formen und angenehmer Handhabung kombiniert wird.*



CLASSIC 30  
\*\*\*

**BR30 HANDBRAUSE  
FEINREGEN 3-STRAHL**

*Top-Design in beständiger Qualität. Edelstahl spiegelpoliert. Hochwertige Kugelgelenke. Silikonknoten mit Antikalkausstattung und vieles mehr. Dusch-Komfort in neuer Dimension – und mit allen technischen Extras, die ein dauerhaftes Vergnügen garantieren!*



PREMIUM 50  
\*\*\*\*\*

**BR50 HANDBRAUSE  
POWDER-MANDALA 3-STRAHL**

*Genießen Sie den belebenden Wasserstrahl mit den attraktiven BR50 Duschbrausen zum Entspannen. Ein Wellness-Erlebnis, das den Alltag ausblendet und Ihr Bad in Ihren persönlichen Spa-Bereich verwandelt.*



BRAUSESTRAHL



KOMBI-STRAHL



FEINREGEN  
FEINREGENSTRAHL



# REISSER ACCESSOIRES AC10 BIS AC50 SIND DIE PERFEKTE ERGÄNZUNG FÜR IHR TRAUMBAD.



MEHR INFOS  
ZUM AUSWAHL-  
SORTIMENT

GIBT'S IN UNSEREN  
AUSSTELLUNGEN ODER  
QR-CODE SCANNEN



BASIC 10  
\*

## AC10 PAPIERHALTER

Klassisches Design mit runden Rosetten können Sie von unserem AC10 Papierhalter erwarten.



CLASSIC 20  
\*\*

## AC20 PAPIERHALTER

Überzeugt durch minimalistisches Design mit soften Kanten.



CLASSIC 30  
\*\*\*

## AC30 PAPIERHALTER

AC30 Accessoires bieten eine große Sortimentsvielfalt wie z. B. Abfallbehälter, Kosmetiktuchbox, Tissuebox, Duschkörbe und Duschwischer. Mit den AC30 Care Accessoires ist auch für den barrierefreien Bereich gesorgt.



PREMIUM 40  
\*\*\*\*

## AC40 PAPIERHALTER

Wenn Sie einen trendigen Papierhalter in Ihrem Bad sehen möchten, liegen Sie hier richtig.

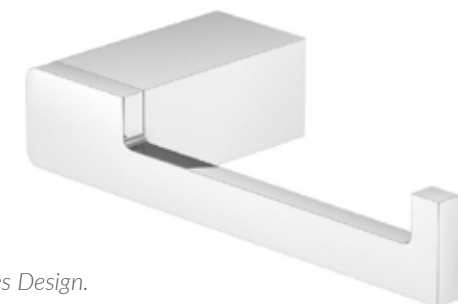

PREMIUM 50  
\*\*\*\*\*

## AC50 PAPIERHALTER

Auf das Wesentliche reduziert ist unser AC50 Papierhalter. Er überzeugt durch ein gradliniges Design.

MEHR INFOS  
ZUM AUSWAHL-  
SORTIMENT  
GIBT'S IN UNSEREN  
AUSSTELLUNGEN ODER  
QR-CODE SCANNEN



# REISSER SPIEGELCHRÄNKE SP10 BIS SP50 FÜR VERSTECKTEN STAURAUM.



BASIC 10  
\*

### SP10 SPIEGELCHRANK TOP

Schlicht im Design und nicht nur praktisch, sondern auch preiswert.



CLASSIC 20  
\*\*

### SP20 SPIEGELCHRANK

Klassisch und zeitlos, trotzdem modern ist unser SP20 Spiegelschrank, der Sie durch eine horizontale LED-Beleuchtung in das richtige Licht rückt.



CLASSIC 30  
\*\*\*

### SP30 SPIEGELCHRANK

Schnörkellos und funktional - und nicht nur ein Raumwunder.



PREMIUM 40  
\*\*\*\*

### SP40 SPIEGELCHRANK

In jedes Bad passt unser SP40 Spiegelschrank, der als Unterputz- und Aufputz-Variante verfügbar ist.



PREMIUM 50  
\*\*\*\*\*

### SP50 SPIEGELCHRANK

Erhältlich als Unterputz- oder Aufputz-Variante und mit oder ohne Lichtpaket. Mit Lichtpaket sind Helligkeit und Lichtfarbe stufenlos dimmbar. So bleiben keine Wünsche offen.



MEHR INFOS  
ZUM AUSWAHL-  
SORTIMENT  
GIBT'S IN UNSEREN  
AUSSTELLUNGEN ODER  
QR-CODE SCANNEN



REISSER LICHTSPIEGEL  
LS10 BIS LS50 SETZEN  
IN MODERNEM DESIGN  
SIE UND IHR BADE-  
ZIMMER INS RECHTE  
LICHT. VON KLASSISCH  
GERADLINIG BIS  
ELEGANT SIND SIE  
EIN GARANTIERTER  
BLICKFANG.



BASIC 10  
\*

**LS10 LICHTSPIEGEL**

*Essentielles Design und Funktionalität.  
Ein Spiegel für alle, die es simpel mögen.*



CLASSIC 20  
\*\*

**LS20 C LICHTSPIEGEL**

*Schlicht und geradlinig fügt sich  
der Spiegel in jede Komposition ein.*



CLASSIC 30  
\*\*\*

**LS30 B LICHTSPIEGEL**

*Elegant und modern, eine perfekte  
Mischung aus Licht und Design.*

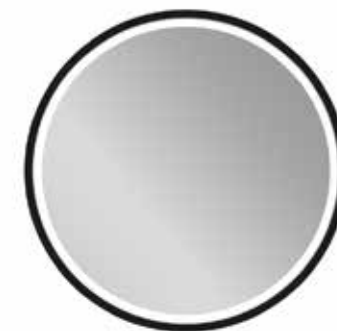

PREMIUM 40  
\*\*\*\*

**LS40 B LICHTSPIEGEL**

*Für diejenigen, die Eleganz und Stil  
suchen.*



PREMIUM 50  
\*\*\*\*\*

**LS50 B LICHTSPIEGEL**

*Präsent und schick. Dieser Spiegel  
wurde geschaffen, um in jedem  
Badezimmer der Blickfang zu sein.*





MEHR INFOS  
ZUM AUSWAHL-  
SORTIMENT  
GIBT'S IN UNSEREN  
AUSSTELLUNGEN ODER  
QR-CODE SCANNEN



# REISSER DUSCHABTRENNUNGEN DA10 BIS DA50 ÜBERZEUGEN MIT QUALITÄT, FUNKTIONALITÄT UND FEINEN DETAILS.



Perfekter Türlauf

Zuverlässige  
Stabilität

Praktischer  
Handtuchknopf

CLASSIC 20  
\*\*

DA20 ECKEINSTIEG-  
GLEITTÜREN, 3-TEILIG

Ein maximales Duscherlebnis durch  
Vielseitigkeit und Funktionalität.



BASIC 10  
\*

DA10 ECKEINSTIEG-  
GLEITTÜREN, 2-TEILIG

Klassisch, praktisch,  
preiswert.

CLASSIC 30  
\*\*\*

DA30 ECKEINSTIEG  
FALT-PENDELTÜR

Ein echter Blickfang durch ein zeitlos  
modernes Design. Diese Dusch-  
abtrennung glänzt durch eine Vielzahl  
an Gestaltungsmöglichkeiten.







**MEHR INFOS  
ZUM AUSWAHL-  
SORTIMENT**  
GIBT'S IN UNSEREN  
AUSSTELLUNGEN ODER  
QR-CODE SCANNEN



**PREMIUM 40  
\*\*\*\***  
**DA40 DREHTÜR  
AN FALTTÜR FÜR NISCHE**  
*Rahmenlose Elemente sorgen für  
eine unaufdringliche Leichtigkeit,  
die sich in jede Badsituation  
integrieren lässt – freuen Sie sich  
auf das pure Duscherlebnis.*

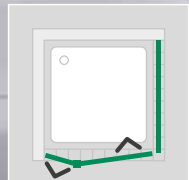

**PREMIUM 50  
\*\*\*\*\***

**DA50 ECKDUSCHE  
SCHIEBETÜR**

*Für mehr Individualität sind die Designblenden  
in verschiedenen Farben verfügbar.*

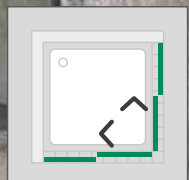

**PREMIUM 50  
\*\*\*\*\***

**DA60 TÜR MIT FESTTEIL  
UND SEITENWAND**

*Ein Design ohne störende Wandprofile. Unsere DA60  
ist mit Hebe-Senk-Beschlag oder in der „Plus“-Ausführung  
mit Hebe-Senk-Pendel-Beschlag verfügbar.*

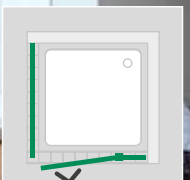

## ABLÄUFE & DUSCHRINNEN

**BASIC 10  
\***

**RI10 KOMPLETTABLAUF  
RENO, DN 50, WAAGERECHT**



**CLASSIC 20  
\*\***

**RI20 BODENABLAUF  
TISTOPLAN QUADRA 10**



**CLASSIC 30  
\*\*\***

**RI30 DESIGN ROST „BASIC“ 800**

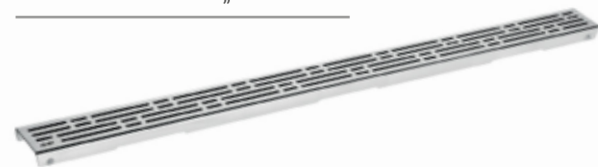

**PREMIUM 50  
\*\*\*\*\***

**RI50 DUSCHRINNE PLAN W**



REISSER THERM  
HK50 SPLINT



MEHR INFOS  
ZUM AUSWAHL-  
SORTIMENT  
GIBT'S IN UNSEREN  
AUSSTELLUNGEN ODER  
QR-CODE SCANNEN



REISSER  
BADHEIZKÖRPER  
HK10 BIS HK50  
SORGEN FÜR  
WOHLIGE WÄRME.

BASIC 10  
\*

HK10

Unser HK10 hat sich als zeitloser  
Klassiker unter den Badheiz-  
körpern tausendfach bewährt.  
Auch als rein elektrische  
Bauform lieferbar.



HK10E



HK20E

CLASSIC 20  
\*\*

HK20

Das asymmetrische Pendant  
zu unserem HK10.  
Durch über Kopf drehen und  
Umbau des Heizstabs ist der  
Heizkörper wendbar.



HK30E

CLASSIC 30  
\*\*\*

HK30

Unser Designheizkörper HK30  
fügt sich mit seinen eckigen Formen  
in das moderne Bad von heute ein.



PREMIUM 40  
\*\*\*\*

HK40

Der HK40 setzt durch seine  
klare Linienführung Akzente in  
Ihrem neuen Traumbad.



PREMIUM 50  
\*\*\*\*\*

HK50

Der HK50 rundet durch seine plane  
Bauform unser Badheizkörpersortiment  
ab. Mit den separat erhältlichen  
Handtuchhaltern können Sie beliebig  
viele Handtücher aufhängen.



# KERNSORTIMENT | ADRIA

## SECHSECKWANNE 1

Acryl, weiß

| Größe            | Wasserinhalt | Art. Nr. | Wannenträger |
|------------------|--------------|----------|--------------|
| 190 x 90 x 48 cm | 230 l        | AF607/90 | AZ607/90     |
| 200 x 90 x 48 cm | 240 l        | AF607/20 | AZ607/20     |

### \*WHIRLSYSTEME

| Größe   | Art. Nr.  |
|---|-----------|
| 190 x 90 x 48 cm<br>Whirl-plus Airsystem<br>Variante rechts | AF607/904 |
| Variante links  | AF607/905 |



|   |           |
|---|-----------|
| 200 x 90 x 48 cm<br>Whirl-plus Airsystem<br>Variante rechts | AF607/204 |
| Variante links  | AF607/205 |

## KÖRPERFORMWANNE 2

Acryl, weiß

| Größe            | Wasserinhalt | Art. Nr. | Wannenträger |
|------------------|--------------|----------|--------------|
| 170 x 75 x 48 cm | 220 l        | AF600/70 | AZ600/70     |

### \*WHIRLSYSTEME

| Größe                                    | Art. Nr.  |
|--|-----------|
| 170 x 75 x 48 cm<br>Whirl-plus Airsystem | AF600/704 |



## KÖRPERFORMWANNE MIT DUSCHZONE 3

Acryl, weiß

| Größe            | Wasserinhalt | Art. Nr. | Wannenträger |
|------------------|--------------|----------|--------------|
| 170 x 75 x 48 cm | 220 l        | AF601/70 | AZ601/70     |



## DUOWANNE 4

Acryl, weiß

Körperform-Einbauwanne, mit Mittelablauf,

| Größe            | Wasserinhalt | Art. Nr. | Wannenträger |
|------------------|--------------|----------|--------------|
| 180 x 80 x 48 cm | 235 l        | AF602/80 | AZ602/80     |
| 190 x 80 x 48 cm | 250 l        | AF602/90 | AZ602/90     |



### \*WHIRLSYSTEME

| Größe   | Art. Nr.  |
|---|-----------|
| 180 x 80 x 48 cm<br>Whirl-plus Airsystem<br>Variante rechts | AF602/804 |
| Variante links  | AF602/805 |

|   |           |
|---|-----------|
| 190 x 80 x 48 cm<br>Whirl-plus Airsystem<br>Variante rechts | AF602/904 |
| Variante links  | AF602/905 |

## ECKWANNE 5

Acryl, weiß

| Größe  | Wasserinhalt | Art. Nr. | Wannenträger |
|--|--------------|----------|--------------|
| 140 x 140 x 48 cm<br>mit loser Schürze<br>und Untergestell | 230 l        | AF605/14 | AZ605/14     |
| 140 x 140 x 48 cm  | 230 l        | AF606/14 |              |

### \*WHIRLSYSTEME

| Größe             | Art. Nr. |
|-------------------|----------|
| 140 x 140 x 48 cm |          |

Whirl-plus Airsystem  
Variante rechts  
Variante links



## TRAPEZWANNE 6

Acryl, weiß

| Größe                                 | Wasserinhalt | Art. Nr.  | Wannenträger |
|---------------------------------------|--------------|-----------|--------------|
| 180 x 140 x 70 x 68 cm<br>rechts      | 350 l        | AF603/801 | AZ603/801    |
| links                                 | 350 l        | AF603/802 | AZ603/802    |
| mit loser Schürze<br>und Untergestell |              |           |              |
| 180 x 140 x 70 x 68 cm<br>rechts      | 350 l        | AF604/801 |              |
| links                                 | 350 l        | AF604/802 |              |



### \*WHIRLSYSTEME

| Größe                            | Art. Nr.   |
|----------------------------------|------------|
| 180 x 140 x 70 x 68 cm<br>rechts |            |
| Whirl-plus Airsystem             | AF603/8014 |

|                      |            |
|----------------------|------------|
| 180 x 90 cm<br>links |            |
| Whirl-plus Airsystem | AF603/8024 |

## OVALWANNE 7

Acryl, weiß

| Größe                               | Wasserinhalt | Art. Nr. | Wannenträger |
|-------------------------------------|--------------|----------|--------------|
| 180 x 90 x 48 cm<br>mit Außenschale | 250 l        | AF608/80 | AZ608/80     |
| 180 x 90 x 48 cm                    | 250 l        | AF609/80 | -            |

### \*WHIRLSYSTEME

| Größe   | Art. Nr.  |
|---|-----------|
| 180 x 90 x 48 cm<br>Whirl-plus Airsystem<br>Variante rechts | AF608/804 |
| Variante rechts   | AF608/805 |



### \*ADRIA Poolwannen

Entsprechend allen derzeit gültigen Normen (DIN, EN, TÜV/GS-, VDE etc.) bietet das Whirl-Plus Airsystem ein individuelles Whirlvergnügen.

#### Whirl-Air-Kombisystem - das Pool-Highlight

Die perfekte Kombination von Massagedüsen und Airdüsen für ein belebendes Bad.

Alle Poolwannen verfügen über ein perfektes, sicheres und hygienisches System.

weitere Infos in unseren Ausstellungen - [www.reisser.de](http://www.reisser.de) -

## RECHTECKBRAUSEWANNE 8 9

Acryl, weiß, ohne Fuß, inkl. Ablaufabdeckung

| Größe           | Art. Nr.  | Wannenträger |
|-----------------|-----------|--------------|
| 120 x 90 x 3 cm | AH600/129 | AZ610/129    |
| 140 x 90 x 3 cm | AH600/149 | AZ610/149    |
| 150 x 90 x 3 cm | AH600/159 | AZ610/159    |
| 160 x 90 x 3 cm | AH600/169 | AZ610/169    |
| 170 x 90 x 3 cm | AH600/179 | AZ610/179    |



## VIERTELKREISBRAUSEWANNE 10

Acryl, weiß, ohne Fuß, inkl. Ablaufabdeckung

| Größe                              | Radius | Art. Nr.  | Wannenträger |
|------------------------------------|--------|-----------|--------------|
| 80 x 80 x 3 cm                     | 500    | AH601/88  | -            |
| 90 x 90 x 3 cm                     | 550    | AH601/99  | AZ611/99     |
| 90 x 80 x 3 cm rechts <sup>1</sup> | 500    | AH601/981 | -            |
| 90 x 80 x 3 cm links <sup>1</sup>  | 500    | AH601/982 | -            |
| 100 x 100 x 3 cm                   | 550    | AH601/11  | AZ611/11     |



<sup>1</sup>Angabe bezieht sich auf kürzeren Schenkel

## FÜNFECKBRAUSEWANNE 11

Acryl, weiß, ohne Fuß, inkl. Ablaufabdeckung

| Größe            | Schenkelmaß    | Art. Nr. | Wannenträger |
|------------------|----------------|----------|--------------|
| 90 x 90 x 3 cm   | 450/636/450 mm | AH602/99 | AZ612/99     |
| 100 x 100 x 3 cm | 550/636/550 mm | AH602/10 | AZ612/10     |



## RECHTECKBRAUSEWANNE 12

Acryl, weiß, ohne Fuß, inkl. Ablaufabdeckung

| Größe            | Art. Nr.  | Wannenträger |
|------------------|-----------|--------------|
| 80 x 80 x 3 cm   | AH600/88  | AZ610/88     |
| 90 x 75 x 3 cm   | AH600/97  | AZ610/97     |
| 90 x 80 x 3 cm   | AH600/98  | AZ610/98     |
| 90 x 90 x 3 cm   | AH600/99  | AZ610/99     |
| 100 x 80 x 3 cm  | AH600/108 | AZ610/108    |
| 100 x 100 x 3 cm | AH600/11  | AZ610/11     |



## MÖBELWASCHTISCH 13 14 15 16

mit Hahnloch und Überlauf

| Größe               | Farbe | Art. Nr.  |
|---------------------|-------|-----------|
| 600 x 465 x 185 mm  | weiß  | BP450/60  |
| 800 x 465 x 190 mm  | weiß  | BP450/80  |
| 1000 x 465 x 185 mm | weiß  | BP450/10  |
| 1200 x 465 x 190 mm | weiß  | BP450/120 |



## DOPPEL-MÖBELWASCHTISCH 17

1 Becken, 2 Hahnlöcher, 1 Überlauf

| Größe               | Farbe | Art. Nr.  |
|---------------------|-------|-----------|
| 1200 x 465 x 190 mm | weiß  | BP450/121 |



## DOPPEL-MÖBELWASCHTISCH 18

2 Becken, 2 Hahnlöcher, 2 Überläufe

| Größe               | Farbe | Art. Nr.  |
|---------------------|-------|-----------|
| 1200 x 465 x 190 mm | weiß  | BP450/122 |



## WASCHTISCH 19

eckig, mit Hahnloch und Überlauf

| Größe              | Farbe | Art. Nr. |
|--------------------|-------|----------|
| 500 x 430 x 190 mm | weiß  | BA450/50 |
| 550 x 450 x 190 mm | weiß  | BA450/55 |
| 600 x 470 x 200 mm | weiß  | BA450/60 |
| 645 x 490 x 200 mm | weiß  | BA450/65 |



## WASCHTISCH COMPACT 20

Befestigungsabstand 280 mm, mit Überlauf, Hahnloch mittig, inkl. Hygiene antibakterielle Beschichtung

| Größe              | Farbe | Art. Nr. |
|--------------------|-------|----------|
| 600 x 360 x 200 mm | weiß  | BA451/60 |



## HANDWASCHBECKEN 21

eckig, mit Hahnloch, mit Überlauf

| Größe              | Farbe | Art. Nr. |
|--------------------|-------|----------|
| 450 x 400 x 180 mm | weiß  | BS450/45 |



## HANDWASCHBECKEN ASYMMETRISCH 22 23

Befestigungsabstand 220 mm, mit Überlauf, Hygiene antibakterielle Beschichtung

| Größe        | Farbe                 | Art. Nr.  |
|--------------|-----------------------|-----------|
| 370 x 220 mm | weiß, Hahnloch links  | BS450/371 |
| 370 x 220 mm | weiß, Hahnloch rechts | BS450/372 |

ohne Armatur



ohne Armatur



## HALBSÄULE 24

zu Waschtisch, inkl. Befestigung

| Farbe | Art. Nr. |
|-------|----------|
| weiß  | BL400    |



## HALBSÄULE

zu Handwaschbecken, inkl. Befestigung

| Farbe | Art. Nr. |
|-------|----------|
| weiß  | BL401    |



**TIEFSPÜL-WAND-WC** 25

mit verdeckter Befestigung

**Größe** 355 x 540 x 350 mm  
**Farbe** weiß

**Art. Nr.** CH450

desgl. jedoch spülrandlos

**Größe** 355 x 540 x 350 mm  
**Farbe** weiß

**Art. Nr.** CH454



**TIEFSPÜL-WAND-WC** 26

mit offener Befestigung

**Größe** 355 x 540 x 350 mm  
**Farbe** weiß

**Art. Nr.** CH460

desgl. jedoch spülrandlos

**Größe** 355 x 540 x 350 mm  
**Farbe** weiß

**Art. Nr.** CH464



**FLACHSPÜL-WAND-WC COMPACT** 27

mit offener Befestigung

**Größe** 355 x 540 x 350 mm  
**Farbe** weiß

**Art. Nr.** CH461



**TIEFSPÜL-WAND-WC COMPACT** 28

mit verdeckter Befestigung, spülrandlos

**Größe** 355 x 495 x 350 mm  
**Farbe** weiß

**Art. Nr.** CH452



**PLAN WANDTIEFSPÜL-WC** 29

mit geschlossenem Spülrand, 3/6 Liter Spülvolumen, mit verdeckter Befestigung, inkl. Hygiene antibakterielle Beschichtung

**Größe** 545 x 365 mm  
**Farbe** weiß

**Art. Nr.** CH470

desgl. jedoch spülrandlos

**Größe** 545 x 365 mm  
**Farbe** weiß

**Art. Nr.** CH474



**URINAL** 30

Zulauf von hinten, ohne Deckel

**Größe** 300 x 555 mm  
**Farbe** weiß

**Art. Nr.** CL402

desgl. jedoch mit Deckel

**Größe** 300 x 555 mm  
**Farbe** weiß

**Art. Nr.** CL403



**WC-SITZ** 31

Scharniere Edelstahl, mit abnehmbarer Befestigung

**Farbe** weiß  
**Art. Nr.** CH450/99

desgl. jedoch mit Absenkautomatik

**Farbe** weiß  
**Art. Nr.** CH450/98



**WC-SITZ SLIM** 32

Scharniere Edelstahl, mit abnehmbarer Befestigung, mit Absenkautomatik

**Farbe** weiß  
**Art. Nr.** CH450/97



**WC-SITZ** 33

mit abnehmbarem Deckel, mit Edelstahlscharnieren, Befestigung von oben

**Farbe** weiß  
**Art. Nr.** CH931/99

desgl. jedoch mit Absenkautomatik

**Farbe** weiß  
**Art. Nr.** CH931/98



**WC-SITZ SLIM WRAPOVER** 34

mit abnehmbarem wrapover Deckel slim, mit Absenkautomatik, mit Edelstahlscharnieren, Befestigung von oben

**Farbe** weiß  
**Art. Nr.** CH931/99



**WAND-BIDET** 35

mit verdeckter Befestigung

**Größe** 355 x 540 x 350 mm  
**Farbe** weiß

**Art. Nr.** AO450

ohne Armatur



**PLAN WAND-BIDET** 36

Befestigungsabstand 180 mm, mit Überlauf, Hahnloch mittig, inkl. Hygiene antibakterielle Beschichtung

**Größe Nr.** 540 x 365 mm  
**Farbe** weiß

**Art.** AO470

ohne Armatur



**WASCHTISCHARMATUR** 37

mit erhöhtem Sockel, mit Ablaufgarnitur, flexible Schlauchanschlüsse, verchromt  
Ausladung: 160 mm  
Auslaufhöhe: 230 mm  
**Art. Nr.** GD31276



**WASCHTISCHARMATUR** 38

mit Ablaufgarnitur, flexible Schlauchanschlüsse, verchromt, Ausladung: 113 mm  
**Art. Nr.** GD31270



ohne Ablaufgarnitur  
**Art. Nr.** GD31271

mit Ablaufgarnitur, für Niederdruck-Elektrospeicher  
**Art. Nr.** GD31870

**WASCHTISCHARMATUR PICCOLO** 39

mit Ablaufgarnitur, flexible Schlauchanschlüsse, verchromt  
Ausladung: 98 mm  
Auslaufhöhe: 81 mm  
**Art. Nr.** GD31272



ohne Ablaufgarnitur  
**Art. Nr.** GD31273

**BIDETARMATUR** 40

mit Ablaufgarnitur, Luftsprudler mit Kugelgelenk, verchromt  
Ausladung: 100 mm  
Auslaufhöhe: 64 mm  
**Art. Nr.** GB31271



**FERTIGSET FÜR WASCHTISCH-WANDARMATUR** 41

verchromt, Ausladung: 172 mm  
**Art. Nr.** GD31277

Einbaukörper hierzu  
**Art. Nr.** GD31260

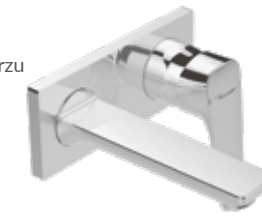

**WASCHTISCHARMATUR** 42

mit seitlicher Betätigung, mit Ablaufgarnitur, flexible Schlauchanschlüsse, verchromt  
Ausladung: 135 mm, Auslaufhöhe: 152 mm  
**Art. Nr.** GD31274



ohne Ablaufgarnitur  
**Art. Nr.** GD31275

**SPÜLTISCHARMATUR** 43

schwenkbar, verchromt  
Ausladung: 230 mm  
**Art. Nr.** GD31282

desgl., für Niederdruck-Elektrospeicher  
**Art. Nr.** GD31883



**SPÜLTISCHARMATUR** 44

schwenkbar, mit Geräteventil, verchromt  
Ausladung: 230 mm  
**Art. Nr.** GD31284



**SPÜLTISCHARMATUR** 45

mit ausziehbarer Schlauchbrause, verchromt  
Ausladung: 235 mm  
**Art. Nr.** GD31285

desgl., für Niederdruck-Elektrospeicher  
**Art. Nr.** GD31886



**WC-SITZ** 31

Scharniere Edelstahl, mit abnehmbarer Befestigung

**Farbe** weiß  
**Art. Nr.** CH450/99

desgl. jedoch mit Absenkautomatik

**Farbe** weiß  
**Art. Nr.** CH450/98



**WC-SITZ SLIM** 32

Scharniere Edelstahl, mit abnehmbarer Befestigung, mit Absenkautomatik

**Farbe** weiß  
**Art. Nr.** CH450/97



**WC-SITZ** 33

mit abnehmbarem Deckel, mit Edelstahlscharnieren, Befestigung von oben

**Farbe** weiß  
**Art. Nr.** CH931/99

desgl. jedoch mit Absenkautomatik

**Farbe** weiß  
**Art. Nr.** CH931/98



**SPÜLTISCHARMATUR** 46

mit ausziehbarer Schlauchbrause, mit hohem Auslauf, verchromt  
Ausladung: 220 mm  
**Art. Nr.** GD31287

desgl., für Niederdruck-Elektrospeicher  
**Art. Nr.** GD31288



**3-LOCH-WANNEN/BRAUSE-ARMATUR** 47

mit automatischer Umschaltung, Brausehalter, Brauseschlauch und Stickhandbrause, verchromt  
**Art. Nr.** GB31279



**BADE-EINHANDARMATUR AUFPUTZ** 48

eigensicher gegen Rückfließen, verchromt  
Ausladung: 157 mm  
**Art. Nr.** GB31290



**BRAUSE-EINHANDARMATUR AUFPUTZ** 49

eigensicher gegen Rückfließen, verchromt  
Ausladung: 143 mm  
**Art. Nr.** GB31280



**FERTIGMONTAGESET ZU BRAUSE-EINHANDARMATUR** 50

verchromt  
**Art. Nr.** GB31281



**FERTIGMONTAGESET ZU BADE-EINHANDARMATUR** 51

mit Zugumschaltung, verchromt  
**Art. Nr.** GB31291

mit integrierter Sicherheitseinrichtung  
**Art. Nr.** GB31292



**FERTIGSET ZU UNTERPUTZ BRAUSE-THERMOSTAT** 52

verchromt  
**Art. Nr.** GF31280



**FERTIGSET ZU UNTERPUTZ BADE-THERMOSTAT** 53

verchromt  
**Art. Nr.** GF31290



**FREISTEHENDE WANNEN/ BRAUSE-ARMATUR** 54

mit Umsteller, Brauseschlauch 125 mm, mit Stickhandbrause, verchromt  
Ausladung: 220 mm  
**Art. Nr.** GB31278

Einbaukörper hierzu  
**Art. Nr.** GD31265



# KERNSORTIMENT | ADRIA



## ADRIA BADMÖBEL-SET 55

### Spiegelschrank:

- LED-Beleuchtung 4000K
- Doppelspiegeltür
- Glasablagen
- Schuco-Steckdose und Schalter
- Energieeffizienzklasse A bis A++

### Unterschrank (ohne Waschtisch):

- Mit 2 Schubladen
- Inkl. Raumparsiphon
- Grifflos
- Höhe ohne Waschtisch: 530 mm
- Höhe mit Waschtisch: 555 mm
- Tiefe: 453 mm

### Waschtisch:

- Aus Keramik
- Weiß
- Mit Hahnloch mittig, durchgestochen
- Mit Überlauf



## Set 100



### HOCHSCHRANK

- B x H x T: 350 x 1630 x 350 mm
- 1 Türe
- 4 Fachböden

| Dekor             | Art. Nr. |
|-------------------|----------|
| glacier white     | JR432/01 |
| stucco basaltgrau | JR432/11 |
| anthrazit         | JR432/21 |
| attic pine        | JR432/31 |
| old oak           | JR432/41 |

### Dekor-Optionen:



Drucktechnisch bedingte Farbabweichungen vorbehalten.



## Set 60

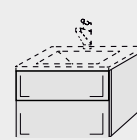
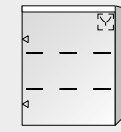

### SPIEGELSCHRANK

- B x H x T: 600 x 742 x 125 mm
- 1 Doppelspiegel-Türe
- 2 Glasablagen
- 1 Steckdose
- LED 13W, 1900 Lumen

| Dekor             | links Art. Nr. | rechts Art. Nr. |
|-------------------|----------------|-----------------|
| glacier white     | JR431/6001     | JR431/6002      |
| stucco basaltgrau | JR431/6011     | JR431/6012      |
| anthrazit         | JR431/6021     | JR431/6022      |
| attic pine        | JR431/6031     | JR431/6032      |
| old oak           | JR431/6041     | JR431/6042      |

### WASCHTISCH-UNTERSCHRANK

- B x H x T: 564 x 530 x 453 mm
- 1 Raumpar-Sifon
- 1 Schublade

| Dekor             | Art. Nr.  |
|-------------------|-----------|
| glacier white     | JR430/600 |
| stucco basaltgrau | JR430/601 |
| anthrazit         | JR430/602 |
| attic pine        | JR430/603 |
| old oak           | JR430/604 |

### KERAMIK-WASCHTISCH

- B x T: 600 x 465 mm

| Dekor           | Art. Nr.  |
|-----------------|-----------|
| weiß            | BP450/60  |
| weiß/VitrAclean | BP450/601 |

## Set 80

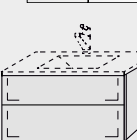
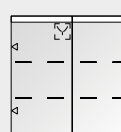

### SPIEGELSCHRANK

- B x H x T: 800 x 742 x 125 mm
- 2 Doppelspiegel-Türen
- 4 Glasablagen
- 1 Steckdose
- LED 17W, 3050 Lumen

| Dekor             | Art. Nr.  |
|-------------------|-----------|
| glacier white     | JR431/800 |
| stucco basaltgrau | JR431/801 |
| anthrazit         | JR431/802 |
| attic pine        | JR431/803 |
| old oak           | JR431/804 |

### WASCHTISCH-UNTERSCHRANK

- B x H x T: 764 x 530 x 453 mm
- 1 Raumpar-Sifon
- 1 Schublade

| Dekor             | Art. Nr.  |
|-------------------|-----------|
| glacier white     | JR430/800 |
| stucco basaltgrau | JR430/801 |
| anthrazit         | JR430/802 |
| attic pine        | JR430/803 |
| old oak           | JR430/804 |

### KERAMIK-WASCHTISCH

- B x T: 800 x 465 mm

| Dekor           | Art. Nr.  |
|-----------------|-----------|
| weiß            | BP450/80  |
| weiß/VitrAclean | BP450/801 |

## Set 100

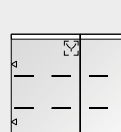

### SPIEGELSCHRANK

- B x H x T: 1000 x 742 x 125 mm
- 2 Doppelspiegel-Türe
- 4 Glasablagen
- 1 Steckdose
- LED 22W, 3850 Lumen

| Dekor             | Art. Nr.  |
|-------------------|-----------|
| glacier white     | JR431/100 |
| stucco basaltgrau | JR431/101 |
| anthrazit         | JR431/102 |
| attic pine        | JR431/103 |
| old oak           | JR431/104 |

### WASCHTISCH-UNTERSCHRANK

- B x H x T: 964 x 530 x 453 mm
- 1 Raumpar-Sifon
- 1 Schublade

| Dekor             | Art. Nr.  |
|-------------------|-----------|
| glacier white     | JR430/100 |
| stucco basaltgrau | JR430/101 |
| anthrazit         | JR430/102 |
| attic pine        | JR430/103 |
| old oak           | JR430/104 |

### KERAMIK-WASCHTISCH

- B x T: 1000 x 465 mm

| Dekor           | Art. Nr.  |
|-----------------|-----------|
| weiß            | BP450/10  |
| weiß/VitrAclean | BP450/101 |

## Set 120

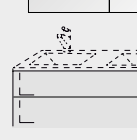
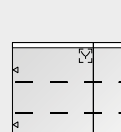

### SPIEGELSCHRANK

- B x H x T: 1200 x 742 x 125 mm
- 2 Doppelspiegel-Türe
- 4 Glasablagen
- 1 Steckdose
- LED 25W, 3900 Lumen

| Dekor             | Art. Nr.  |
|-------------------|-----------|
| glacier white     | JR431/120 |
| stucco basaltgrau | JR431/121 |
| anthrazit         | JR431/122 |
| attic pine        | JR431/123 |
| old oak           | JR431/124 |

### WASCHTISCH-UNTERSCHRANK

- B x H x T: 1164 x 530 x 453 mm
- 1 Raumpar-Sifon
- 1 Schublade

| Dekor             | Art. Nr.   |
|-------------------|------------|
| glacier white     | JR430/1200 |
| stucco basaltgrau | JR430/1210 |
| anthrazit         | JR430/1220 |
| attic pine        | JR430/1230 |
| old oak           | JR430/1240 |

### DOPPEL-WASCHTISCH

- mit 2 Becken
- B x T: 1200 x 465 mm

| Dekor           | Art. Nr.   |
|-----------------|------------|
| weiß            | BP450/122  |
| weiß/VitrAclean | BP450/1221 |



### WASCHTISCH-UNTERSCHRANK

- B x H x T: 1164 x 530 x 453 mm
- 1 Raumpar-Sifon
- 1 Schublade

| Dekor             | Art. Nr.  |
|-------------------|-----------|
| glacier white     | JR430/120 |
| stucco basaltgrau | JR430/121 |
| anthrazit         | JR430/122 |
| attic pine        | JR430/123 |
| old oak           | JR430/124 |

### KERAMIK-WASCHTISCH

- B x T: 1200 x 465 mm

| Dekor           | Art. Nr.   |
|-----------------|------------|
| weiß            | BP450/120  |
| weiß/VitrAclean | BP450/1201 |

### DOPPELWASCHTISCH

- mit einem Becken
- B x T: 1200 x 465 mm

| Dekor           | Art. Nr.   |
|-----------------|------------|
| weiß            | BP450/121  |
| weiß/VitrAclean | BP450/1211 |





**ADRIA PLUS BADMÖBEL-SET 56**

Spiegelschrank:

- LED- Beleuchtung, 4250 K
- Spiegeltüren beidseitig und Korpus
- Außenseite verspiegelt
- Korpus innen Anthrazitgrau
- Schalter-/Steckdosenkombination, unten
- Glaseinlegeböden
- IP20

Waschtischelement:

- Mineralguss-Waschtisch
- Beckenmaß: 560 x 290 mm
- Muldentiefe: 130 mm
- 1 Schublade
- 1 Auszug
- inkl. Raumparsiphon

Griff Chrom, 230 mm



Griff schwarz matt, 230 mm



**BR40 BRAUSE-STANGENSET 57**

bestehend aus: BR50 Handbrause Powder-Mandala 3-strahlig, Gleitstange 1000 mm, eckig, aus Messing, mit Tastgleiter aus Metall, Brauseschlauch 1600 mm, verchromt  
**Art. Nr.** GC1431



**BR40 WANNENSET 58**

bestehend aus: Stabhandbrause 1-strahlig, Wandhalter drehbar, eckig, aus Messing, Brauseschlauch 1250 mm, verchromt  
**Art. Nr.** GC1421



**BR40 STABHANDBRAUSE 59**

eckig, mit Antikalkknoppen, aus Messing, verchromt  
**Art. Nr.** GC1400



**BR40 WANNENSET 60**

bestehend aus: BR50 Handbrause Basis 1-strahlig, Wandhalter drehbar, eckig, aus Messing, Brauseschlauch 1250 mm, verchromt  
**Art. Nr.** GC1420



Set 1

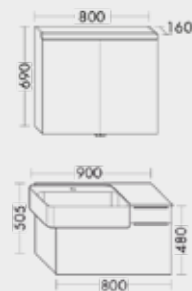

**SET 1**

T x B: 510 x 900 mm

| Dekor               | Art. Nr.  |
|---------------------|-----------|
| Weiß Hochglanz      | JR200/900 |
| Eiche Cashmere      | JR200/901 |
| Frassino Cappuccino | JR200/902 |
| Grau Hochglanz      | JR200/903 |
| Eiche Flanelle      | JR200/904 |
| Marone Trüffel      | JR200/905 |
| Weiß matt           | JR200/906 |
| Basaltgrau matt     | JR200/907 |
| Eisblau matt        | JR200/908 |
| Eiche Dekor Rost    | JR200/909 |
| Tectona Dekor Zimt  | JR200/910 |

Set 2

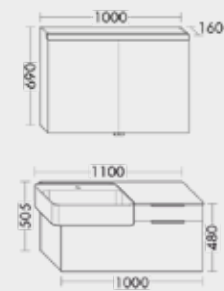

**SET 2**

T x B: 510 x 1100 mm

| Dekor               | Art. Nr.   |
|---------------------|------------|
| Weiß Hochglanz      | JR200/1100 |
| Eiche Cashmere      | JR200/1101 |
| Frassino Cappuccino | JR200/1102 |
| Grau Hochglanz      | JR200/1103 |
| Eiche Flanelle      | JR200/1104 |
| Marone Trüffel      | JR200/1105 |
| Weiß matt           | JR200/1106 |
| Basaltgrau matt     | JR200/1107 |
| Eisblau matt        | JR200/1108 |
| Eiche Dekor Rost    | JR200/1109 |
| Tectona Dekor Zimt  | JR200/1110 |

**HOCHSCHRANK**

- 2 Türen
- 3 Glaseinlegeböden
- 1 fester Boden
- T x B x H: 320 x 350 x 1600 mm

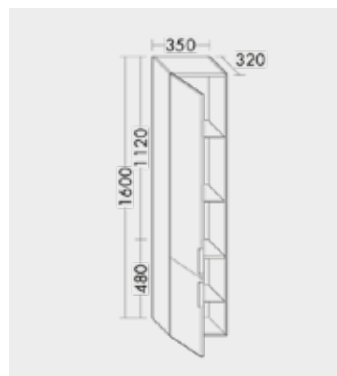

Anschlag links

| Dekor               | Art. Nr.    |
|---------------------|-------------|
| Weiß Hochglanz      | JR200/3502  |
| Eiche Cashmere      | JR200/3512  |
| Frassino Cappuccino | JR200/3522  |
| Grau Hochglanz      | JR200/3532  |
| Eiche Flanelle      | JR200/3542  |
| Marone Trüffel      | JR200/3552  |
| Weiß matt           | JR200/3562  |
| Basaltgrau matt     | JR200/3572  |
| Eisblau matt        | JR200/3582  |
| Eiche Dekor Rost    | JR200/3592  |
| Tectona Dekor Zimt  | JR200/35102 |

Anschlag rechts

| Dekor               | Art. Nr.    |
|---------------------|-------------|
| Weiß Hochglanz      | JR200/3501  |
| Eiche Cashmere      | JR200/3511  |
| Frassino Cappuccino | JR200/3521  |
| Grau Hochglanz      | JR200/3531  |
| Eiche Flanelle      | JR200/3541  |
| Marone Trüffel      | JR200/3551  |
| Weiß matt           | JR200/3561  |
| Basaltgrau matt     | JR200/3571  |
| Eisblau matt        | JR200/3581  |
| Eiche Dekor Rost    | JR200/3591  |
| Tectona Dekor Zimt  | JR200/35101 |

**HOCHSCHRANK**

- 2 Türen
- 2 Glaseinlegeböden
- 1 fester Boden
- 1 Schublade
- T x B x H: 320 x 350 x 1600 mm

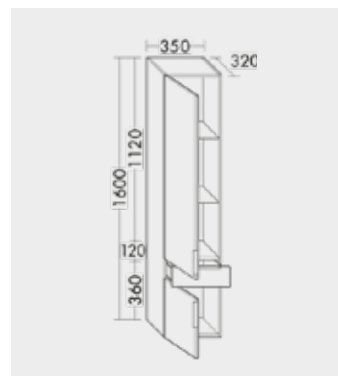

Anschlag links

| Dekor               | Art. Nr.    |
|---------------------|-------------|
| Weiß Hochglanz      | JR201/3502  |
| Eiche Cashmere      | JR201/3512  |
| Frassino Cappuccino | JR201/3522  |
| Grau Hochglanz      | JR201/3532  |
| Eiche Flanelle      | JR201/3542  |
| Marone Trüffel      | JR201/3552  |
| Weiß matt           | JR201/3562  |
| Basaltgrau matt     | JR201/3572  |
| Eisblau matt        | JR201/3582  |
| Eiche Dekor Rost    | JR201/3592  |
| Tectona Dekor Zimt  | JR201/35102 |

Anschlag rechts

| Dekor               | Art. Nr.    |
|---------------------|-------------|
| Weiß Hochglanz      | JR201/3501  |
| Eiche Cashmere      | JR201/3511  |
| Frassino Cappuccino | JR201/3521  |
| Grau Hochglanz      | JR201/3531  |
| Eiche Flanelle      | JR201/3541  |
| Marone Trüffel      | JR201/3551  |
| Weiß matt           | JR201/3561  |
| Basaltgrau matt     | JR201/3571  |
| Eisblau matt        | JR201/3581  |
| Eiche Dekor Rost    | JR201/3591  |
| Tectona Dekor Zimt  | JR201/35101 |

**HALBHOCHSCHRANK**

- 1 Türe
- 1 Glaseinlegeboden
- 1 offenes Fach

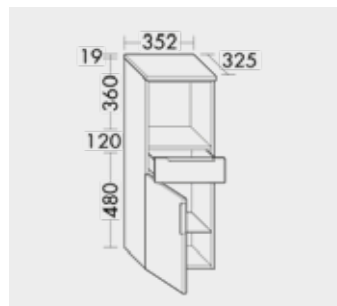

- 1 Schublade
- Abdeckplatte, frontgleich
- T x B x H: 325 x 352 x 979 mm

Anschlag links

| Dekor               | Art. Nr.    |
|---------------------|-------------|
| Weiß Hochglanz      | JR202/3502  |
| Eiche Cashmere      | JR202/3512  |
| Frassino Cappuccino | JR202/3522  |
| Grau Hochglanz      | JR202/3532  |
| Eiche Flanelle      | JR202/3542  |
| Marone Trüffel      | JR202/3552  |
| Weiß matt           | JR202/3562  |
| Basaltgrau matt     | JR202/3572  |
| Eisblau matt        | JR202/3582  |
| Eiche Dekor Rost    | JR202/3592  |
| Tectona Dekor Zimt  | JR202/35102 |

Anschlag rechts

| Dekor               | Art. Nr.    |
|---------------------|-------------|
| Weiß Hochglanz      | JR202/3501  |
| Eiche Cashmere      | JR202/3511  |
| Frassino Cappuccino | JR202/3521  |
| Grau Hochglanz      | JR202/3531  |
| Eiche Flanelle      | JR202/3541  |
| Marone Trüffel      | JR202/3551  |
| Weiß matt           | JR202/3561  |
| Basaltgrau matt     | JR202/3571  |
| Eisblau matt        | JR202/3581  |
| Eiche Dekor Rost    | JR202/3591  |
| Tectona Dekor Zimt  | JR202/35101 |

| Dekor-Optionen:     | Weiße Hochglanz  | Eiche Cashmere     |
|---------------------|------------------|--------------------|
| Frassino Cappuccino | Grau Hochglanz   | Eiche Flanelle     |
| Marone Trüffel      | Weiß Matt        | Basaltgrau Matt    |
| Eisblau Matt        | Eiche Dekor Rost | Tectona Dekor Zimt |

**BR40 WANDHALTER 65**

starr, eckig, aus Messing, verchromt  
**Art. Nr.** GC1440



**BR40 WANDHALTER 66**

drehbar, eckig, aus Messing, verchromt  
**Art. Nr.** GC1443



**BR40 WANDANSCHLUSS-BOGEN 67**

eckig, mit Rückflussverhinderer, mit Quick-Steckmontage, aus Messing, verchromt  
**Art. Nr.** GC1441



**BR40 WANDANSCHLUSS-BOGEN-KOMBIHALTER 68**

eckig, mit Rückflussverhinderer, mit Quick-Steckmontage, aus Messing, verchromt  
**Art. Nr.** GC1442



**BR40 TELLERKOPFBRAUSE 69**

Aufbauhöhe 4,5mm, eckig, mit Edeltahlkern, Edelstahl spiegelpoliert, 200x200 mm  
**Art. Nr.** GC1410

desgl., jedoch 250x250 mm  
**Art. Nr.** GC1411

desgl., jedoch 300x300 mm  
**Art. Nr.** GC1412

desgl., jedoch 400x400 mm  
**Art. Nr.** GC1413

Alle BR40 Tellerkopfbrausen sind aus hochwertigem, spiegelpoliertem\* Edelstahl. Sie verfügen über einen umlaufenden Edeltahlkern, der die Kopfbrausen besonders stabil und langlebig macht.

desgl., jedoch mit **Feinregen** 250x250 mm  
**Art. Nr.** GC1414

desgl., jedoch 300x300 mm  
**Art. Nr.** GC1415

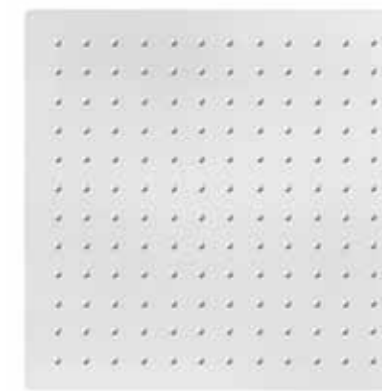

**BR40 TELLERKOPFBRAUSE 70**

Aufbauhöhe 4,5 mm, eckig, mit Edeltahlkern, 400x250 mm, Edelstahl spiegelpoliert  
**Art. Nr.** GC1416

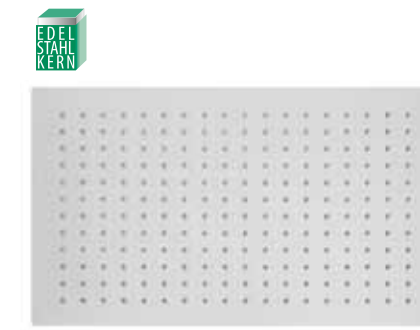



## AC40 BADETUCHHALTER 71

verchromt, Länge 600 mm  
Art. Nr. HA2505

schwarz matt  
Art. Nr. HA2505/4

verchromt, Länge 800 mm  
Art. Nr. HA2506

schwarz matt  
Art. Nr. HA2506/4



## AC40 HANDTUCHHALTER 72

starr, 1-armig,  
Ausladung 310 mm,  
verchromt  
Art. Nr. HA2513

schwarz matt  
Art. Nr. HA2513/4



## AC40 HANDTUCHHALTER 74

starr, 2-armig,  
Ausladung 460 mm,  
verchromt  
Art. Nr. HA2515

schwarz matt  
Art. Nr. HA2515/4



## AC40 HANDTUCHHALTER 75

starr, eckig, geschlossen  
verchromt  
Art. Nr. HA2517

schwarz matt  
Art. Nr. HA2517/4



## AC40 HANDTUCHHALTER 76

2-armig, beweglich  
Ausladung 450 mm,  
verchromt  
Art. Nr. HA2514

schwarz matt  
Art. Nr. HA2514/4



## AC40 DOPPELHAKEN 77

verchromt  
Art. Nr. HA2560

schwarz matt  
Art. Nr. HA2560/4



## AC40 TOILETTENBÜRSTEN- GARNITUR 73

Wandmodell,  
Kristallglas  
satiniert, matt,  
Halter  
verchromt  
Art. Nr. HA2589

schwarz matt  
Art. Nr. HA2589/4



## SP40 SPIEGELSCHRANK 88

3-reihige LED-Beleuchtung, 6500 Kelvin  
(Kaltweiß), 2 Glasböden je Abteil



2 Türen

Größe B x H x T

600 x 750 x 155 mm

700 x 750 x 155 mm

800 x 750 x 155 mm

1000 x 750 x 155 mm

Art. Nr.

HC700

HC701

HC702

HC703

Dieser Spiegel wird verkauft mit einem LED-Leuchtmittel der Energieklasse A+. Die Lampen können in dem Spiegel vom Hersteller nicht ausgetauscht werden.



3 Türen

Größe B x H x T

1200 x 750 x 155 mm

1300 x 750 x 155 mm

1500 x 750 x 155 mm

Art. Nr.

HC704

HC705

HC706

## EINBAUBOX

aus Aluminiumprofilen, genietete Seiten- und Bodenteile zur Aufnahme des Abdeckrahmens.



Passend zu

HC700 (600 x 750 x 155 mm)

HC701 (700 x 750 x 155 mm)

HC702 (800 x 750 x 155 mm)

HC703 (1000 x 750 x 155 mm)

HC704 (1200 x 750 x 155 mm)

HC705 (1300 x 750 x 155 mm)

HC706 (1500 x 750 x 155 mm)

Art. Nr.

HC710

HC711

HC712

HC713

HC714

HC715

HC716

## FUGENABDECKRAHMEN

Alu matt, auf Gehrung, mit passenden Dübeln, 28 mm breit, 14 mm stark.



Passend zu

HC700 (600 x 750 x 155 mm)

HC701 (700 x 750 x 155 mm)

HC702 (800 x 750 x 155 mm)

HC703 (1000 x 750 x 155 mm)

HC704 (1200 x 750 x 155 mm)

HC705 (1300 x 750 x 155 mm)

HC706 (1500 x 750 x 155 mm)

Art. Nr.

HC720

HC721

HC722

HC723

HC724

HC725

HC726

## AC40 GLASHALTER 80

Kristallglas satiniert,  
matt, verchromt  
Art. Nr. HA2530

schwarz matt  
Art. Nr. HA2530/4



## AC40 FLÜSSIGSEIFEN- SPENDER 81

Glas satiniert, matt,  
verchromt  
Art. Nr. HA2545

schwarz matt  
Art. Nr. HA2545/4



## AC40 FLÜSSIGSEIFEN- SPENDER 82

Glas satiniert, matt,  
Einhandbedienung,  
verchromt  
Art. Nr. HA2546

schwarz matt  
Art. Nr. HA2546/4



## AC40 SEIFENHALTER 83

Wandmodell, Glas satiniert,  
matt, verchromt  
Art. Nr. HA2540

schwarz matt  
Art. Nr. HA2540/4



## AC40 PAPIERHALTER 84

mit Deckel und Bügel,  
verchromt  
Art. Nr. HA2580

schwarz matt  
Art. Nr. HA2580/4



## AC40 RESERVEPAPIER- HALTER 85

verchromt

Art. Nr. HA2582

schwarz matt

Art. Nr. HA2582/4



## AC40 PAPIERHALTER 86

ohne Deckel, verchromt  
Art. Nr. HA2581

schwarz matt  
Art. Nr. HA2581/4



## AC40 WANNENGRIF 87

Länge 300 mm,  
verchromt  
Art. Nr. HA2501

schwarz matt  
Art. Nr. HA2501/4



Alle REISSER AC40 Accessoires sind in chrom oder schwarz matt erhältlich.

## FÖNHALTER 89

Innen-Ø 8,5 cm, verchromt  
Art. Nr. HA1655



## WATTEPADSPENDER 90

Ø 5,5 cm, Höhe 16,5 cm,  
Kunststoff verchromt  
Art. Nr. HA1665



## RASIER- UND KOSMETIKSPIEGEL 91

4,5-fache Vergrößerung,  
Ø 12,5 cm,  
verchromt  
Art. Nr. HE60



## MAGNETLEISTE 92

Länge 8,4 cm, 1 cm stark  
verchromt  
Art. Nr. HA1666



## LS40 A LICHTSPIEGEL 93

LED, kein Rahmen, rundum hinterleuchtet,  
230 V, ohne Schalter/mit Direktanschluss,  
verdeckte Befestigung

Größe Ø  
500 mm  
600 mm  
800 mm  
1000 mm  
1200 mm

Watt  
12,72 W  
15,84 W  
21,84 W  
27,84 W  
33,84 W

Art. Nr.  
HE5410  
HE5411  
HE5412  
HE5413  
HE5414



## LS40 B LICHTSPIEGEL 94

LED, Rahmen schwarz matt, rund,  
ohne Schalter/mit Direktanschluss,  
Leuchtfeld 20 mm breit, 4000 Kelvin

Größe Ø  
500 mm  
600 mm  
800 mm  
1000 mm  
1200 mm

Lumen  
1319  
1587  
2116  
2646  
3158

Art. Nr.  
HE402/50  
HE402/60  
HE402/80  
HE402/100  
HE402/120



## LS40 C LICHTSPIEGEL 95

LED, Rahmen schwarz matt, rund,  
mit Touchschaltern: an/aus, dimmen  
und Farbwechsel 2700/6500 Kelvin,  
Leuchtfeld 20 mm breit

Größe Ø  
500 mm  
600 mm  
800 mm  
1000 mm  
1200 mm

Lumen  
1328  
1814  
2419  
3024  
3610

Art. Nr.  
HE403/50  
HE403/60  
HE403/80  
HE403/100  
HE403/120

DUSCHABTRENNUNGEN

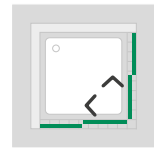

|   | Größe mm | Verstellbereich mm | Höhe mm | Echtglas, Magnolia Art. Nr. | Echtglas, silber hochglanz Art. Nr. |
|---|----------|--------------------|---------|-----------------------------|-------------------------------------|
| REISSER DA50 Eckdusche mit Schiebetüren 2tlg., links  | 900      | 868 - 883          | 2000    | HG421                       | HG421/2                             |
|   | 1000     | 968 - 983          | 2000    | HG423                       | HG423/2                             |
|   | 1200     | 1168 - 1183        | 2000    | HG425                       | HG425/2                             |
| REISSER DA50 Eckdusche mit Schiebetüren 2tlg., rechts | 900      | 868 - 883          | 2000    | HG422                       | HG422/2                             |
|   | 1000     | 968 - 983          | 2000    | HG424                       | HG424/2                             |
|   | 1200     | 1168 - 1183        | 2000    | HG426                       | HG426/2                             |
| REISSER DA50 Schiebetür in Nische, links              | 1200     | 1185 - 1200        | 2000    | HG427                       | HG427/2                             |
|   | 1400     | 1385 - 1400        | 2000    | HG429                       | HG429/2                             |
|   | 1600     | 1585 - 1600        | 2000    | HG431                       | HG431/2                             |
|   | 1700     | 1685 - 1700        | 2000    | HG433                       | HG433/2                             |
|   | 1800     | 1785 - 1800        | 2000    | HG435                       | HG435/2                             |
| REISSER DA50 Schiebetür in Nische, rechts             | 1200     | 1185 - 1200        | 2000    | HG428                       | HG428/2                             |
|   | 1400     | 1385 - 1400        | 2000    | HG430                       | HG430/2                             |
|   | 1600     | 1585 - 1600        | 2000    | HG432                       | HG432/2                             |
|   | 1700     | 1685 - 1700        | 2000    | HG434                       | HG434/2                             |
|   | 1800     | 1785 - 1800        | 2000    | HG436                       | HG436/2                             |

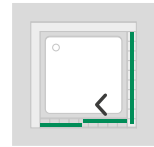
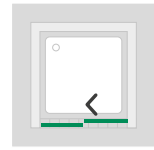

96

|   | Duschwannengröße mm | Verstellbereich mm      | Höhe mm | Echtglas, Magnolia Art. Nr. | Echtglas, silber hochglanz Art. Nr. |
|---|---------------------|-------------------------|---------|-----------------------------|-------------------------------------|
| REISSER DA50 Schiebetür mit Trennwand an Einstiegsseite, links  | 900 x 1200          | 868 - 883 x 1168 - 1183 | 2000    | HG450                       | HG450/2                             |
|   | 900 x 1400          | 868 - 883 x 1368 - 1383 | 2000    | HG452                       | HG452/2                             |
|   | 900 x 1600          | 868 - 883 x 1568 - 1583 | 2000    | HG454                       | HG454/2                             |
|   | 900 x 1700          | 868 - 883 x 1668 - 1683 | 2000    | HG456                       | HG456/2                             |
|   | 900 x 1800          | 868 - 883 x 1768 - 1783 | 2000    | HG458                       | HG458/2                             |
| REISSER DA50 Schiebetür mit Trennwand an Einstiegsseite, rechts | 1200 x 900          | 1168 - 1183 x 868 - 883 | 2000    | HG451                       | HG451/2                             |
|   | 1400 x 900          | 1368 - 1383 x 868 - 883 | 2000    | HG453                       | HG453/2                             |
|   | 1600 x 900          | 1568 - 1583 x 868 - 883 | 2000    | HG455                       | HG455/2                             |
|   | 1700 x 900          | 1668 - 1683 x 868 - 883 | 2000    | HG457                       | HG457/2                             |
|   | 1800 x 900          | 1768 - 1783 x 868 - 883 | 2000    | HG459                       | HG459/2                             |
| REISSER DA50 Schiebetür mit Trennwand an Festelement, links     | 900 x 1200          | 868 - 883 x 1168 - 1183 | 2000    | HG460                       | HG460/2                             |
|   | 900 x 1400          | 868 - 883 x 1368 - 1383 | 2000    | HG462                       | HG462/2                             |
|   | 900 x 1600          | 868 - 883 x 1568 - 1583 | 2000    | HG464                       | HG464/2                             |
|   | 900 x 1700          | 868 - 883 x 1668 - 1683 | 2000    | HG466                       | HG466/2                             |
|   | 900 x 1800          | 868 - 883 x 1768 - 1783 | 2000    | HG468                       | HG468/2                             |
| REISSER DA50 Schiebetür mit Trennwand an Festelement, rechts    | 1200 x 900          | 1168 - 1183 x 868 - 883 | 2000    | HG461                       | HG461/2                             |
|   | 1400 x 900          | 1368 - 1383 x 868 - 883 | 2000    | HG463                       | HG463/2                             |
|   | 1600 x 900          | 1568 - 1583 x 868 - 883 | 2000    | HG465                       | HG465/2                             |
|   | 1700 x 900          | 1668 - 1683 x 868 - 883 | 2000    | HG467                       | HG467/2                             |
|   | 1800 x 900          | 1768 - 1783 x 868 - 883 | 2000    | HG469                       | HG469/2                             |
| REISSER DA50 WalkIn Schiebetür 2tlg., links                     | 1200 x 900          | 1168 - 1183 x 868 - 883 | 2000    | HG491                       | HG491/2                             |
|   | 1400 x 900          | 1368 - 1383 x 868 - 883 | 2000    | HG493                       | HG493/2                             |
|   | 1600 x 900          | 1568 - 1583 x 868 - 883 | 2000    | HG495                       | HG495/2                             |
|   | 1800 x 900          | 1767 - 1783 x 868 - 883 | 2000    | HG497                       | HG497/2                             |
|   |                     |                         |         |                             |                                     |
| REISSER DA50 WalkIn Schiebetür 2tlg., rechts                    | 1200 x 900          | 1168 - 1183 x 868 - 883 | 2000    | HG490                       | HG490/2                             |
|   | 1400 x 900          | 1368 - 1383 x 868 - 883 | 2000    | HG492                       | HG492/2                             |
|   | 1600 x 900          | 1568 - 1583 x 868 - 883 | 2000    | HG494                       | HG494/2                             |
|   | 1800 x 900          | 1767 - 1783 x 868 - 883 | 2000    | HG496                       | HG496/2                             |
|   |                     |                         |         |                             |                                     |

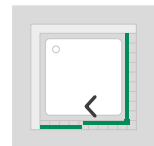
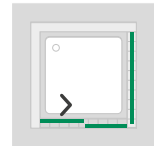

REISSER THERM HK40 BADHEIZKÖRPER 97

Gerade horizontale Paneelovalrohre 70 x 11 mm im Spezialschweißverfahren energiesparend mit den vertikalen Quadrat-rohren 40 x 40 mm wasserführend verbunden. Regelmäßig in Gruppen angeordnete Horizontalrohre mit Aufnahmeöffnungen für das seitliche Einhängen von Handtüchern und Textilien. Badheizkörper ist über Kopf wendbar (wahlweise Anschlüsse links und Horizontalrohre nach rechts oder Anschlüsse rechts und Horizontalrohre nach links). Vertikalrohre im Abstand von 50 mm für Vor- und Rücklauf positioniert. Mit Anschlüssen DN 15 (1/2) x 50 mm einseitig unten und oben.

Serienmäßiges Zubehör: 2 Entlüftungsstopfen DN 15 (1/2), 4 tiefenverstellbare Befestigungen einschließlich Sechskant-Holzschrauben und Dübel.

Bautiefe: 55 mm

Wärmeleistungen: nach DIN EN 442-2

Betriebstemperatur: max. 100 °C

Betriebsdruck: max. 4 bar

Pulverbeschichtung: weiss RAL 9016

| Farbe | Bauhöhe mm    | Baulänge mm | Wärmeleistungen |                 |              | Art. Nr.  |
|-------|---------------|-------------|-----------------|-----------------|--------------|-----------|
|       |               |             | 75/45/24°C Watt | 70/55/24°C Watt | 55/45°C Watt |           |
|       | Weiß RAL 9016 |             |                 |                 |              |           |
|       | 1248          | 500         | 403             | 318             | 194          | TR120/501 |
|       | 1248          | 600         | 458             | 361             | 218          | TR120/601 |
|       | 1509          | 500         | 509             | 401             | 244          | TR150/501 |
|       | 1509          | 600         | 575             | 454             | 276          | TR150/601 |
|       | 1734          | 500         | 621             | 490             | 298          | TR170/501 |
|       | 1734          | 600         | 702             | 551             | 332          | TR170/601 |



Dekor-Optionen:

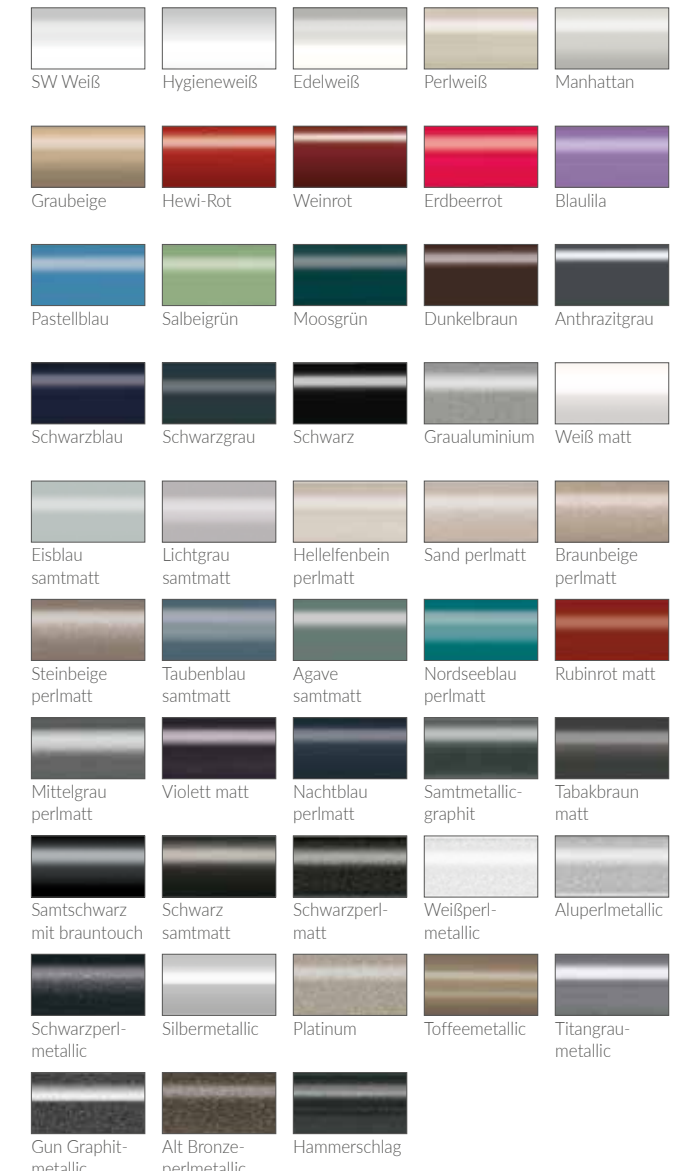



*Leistungsstark und präsent!*  
**ÜBER 50 STANDORTE UND  
35 DESIGNBAD-AUSSTELLUNGEN**

Öffnungszeiten und Wegweiser im Internet unter [www.reisser.de](http://www.reisser.de)

**Aalen 73431**  
Robert-Bosch-Str. 90, Tel: 07361/587-0

**Backnang 71522**  
Isarstr. 3, Tel: 07191/9630-0

**Balingen 72336**  
Hölzlestr. 19, Tel: 07433/179-0

**Biberach 88400 ▲**  
Haberhäuslestraße 14,  
Tel: 07351/5298351

**Binzen 79589**  
Am Dreispitz 1, Tel: 07621/9698-0

**REISSER-Zentrale  
Böblingen 71034**  
Hanns-Klemm-Str. 21, Tel: 07031/6665-0

**Bruchsal 76646**  
Kinzigstraße 8, Tel: 07251/39137-0

**Calw 75365 ▲**  
Weiherstraße 10, Tel: 07051/5888952

**Darmstadt 64293**  
Bunsenstr. 4, Tel: 06151/8093-0

**Deizisau 73779**  
Esslinger Str. 11, Tel: 07153/6160-0

**Freiburg 79111**  
Jechtinger Str. 7, Tel: 0761/4546-0

**Freiburg 79108 ▲**  
Robert-Bunsenstr. 4, Tel: 0761/5030-323

**Freiburg 79102 ▲**  
Günterstalstr. 25, Tel: 0761/7048030

**Göppingen 73037**  
Holzheimer Str. 17, Tel: 07161/97829-0

**Heilbronn 74076**  
Etzelstr. 41, Tel: 07131/1581-0

**Kaiserslautern 67655**  
Barbarossastr. 31, Tel: 0631/36128-14

**Karlsruhe 76185**  
Ziegelstr. 4, Tel: 0721/9158519-0

**Karlsruhe 76185 ▲**  
Liststraße 22, Tel: 0721/957819-0

**Kempten 87439**  
Rottachstr. 75, Tel: 0831/9892-0

**Kirchheim a. N. 74366 ▲**  
Ernst-Ackermann-Str. 8,  
Tel: 07143/9665617

**Lahr 77933 ▲**  
Im Dornschlag 6, Tel: 07821/9213894

**Mannheim 68309**  
Turbinenstr. 25, Tel: 0621/7299-0

**Müllheim / Baden 79379 ▲**  
Neuenburger Str. 27, Tel: 07631/704094-0

**Nagold 72202 ▲**  
Untere Mühlstraße 15,  
Tel: 07452/9701324

**Neu-Ulm 89231**  
Finninger Str. 69, Tel: 0731/7076-0

**Offenburg 77656**  
Heinrich-Hertz-Str. 13 a,  
Tel: 0781/203918-0

**Ostfildern-Kemnat 73760 ▲**  
Zeppelinstr. 34, Tel: 0711/34218704

**Pfintzal/Berghausen 76327**  
Gewestr. 28, Tel: 0721/9461-0

**Pforzheim 75179**  
Rastatter Str. 7, Tel: 07231/3897-0

**Pforzheim 75177 ▲**  
Am Hauptgüterbahnhof 9,  
Tel: 07231/44623-0

**Potsdam 14482 ▲**  
Fritz-Zubeil-Straße 30,  
Tel: 0331/76996250

**Ravensburg 88214**  
Im Karrer 1, Tel: 0751/604-0

**Schongau 86956**  
Ingenrieder Str. 11, Tel: 08861/712-0

**Schopfheim 79650 ▲**  
Belchenstraße 63, Tel: 07622/6977643

**Schwäbisch Hall 74523**  
Europaplatz 3, Tel: 0791/94616-50

**Schwetzingen 68723 ▲**  
Scheffelstraße 28, Tel: 06202/289928-0

**Sinsheim 74889 ▲**  
Kleines Feldlein 26,  
Tel: 07261/86298-90

**Sinzheim 76547**  
Am Markbach 7, Gewerbegebiet  
„Am Markbach“, Tel: 07221/805-0

**Stuttgart/Fellbach 70736**  
Salierstr. 51, Tel: 0711/5106-0

**Stuttgart 70197 ▲**  
Reinsburgstr. 96/1,  
Tel: 0711/3651-182

**Stuttgart/Feuerbach 70469 ▲**  
Heilbronnerstraße 389,  
Tel: 0711/36534005

**Tübingen 72072**  
Azenbachstr. 14,  
Tel: 07071/85752-70

**Tuttlingen 78532**  
Alemannenstr. 9, Tel: 07462/22-0

**Villingen-Schwenningen 78052 ○**  
Auf Herdenen 1,  
Tel: 07721/9539-39

**REISSER Haustechnik  
Wittenberg 06886**  
Heuweg 18, Tel: 03491/637-0

**BERTSCHE  
Herbertingen 88518 ▲**  
Obere Bergenstraße 5,  
Tel: 07586/9218505

**BERTSCHE  
Ravensburg 88212**  
Schützenstr. 59-61, Tel: 0751/8805-191

**BERTSCHE  
Radolfzell 78315**  
Eisenbahnstr. 4, Tel: 07732/8003-0

**BERTSCHE  
Konstanz 78467**  
Max-Stromeyer-Str. 146,  
Tel: 07531/892999-0

**GLATT  
Freiburg 79111**  
Jechtinger Str. 7, Tel: 0761/5030-0

**GLATT  
Freiburg 79102 ▲**  
Günterstalstr. 25, Tel: 0761/7048030

**GLATT  
Freiburg 79108 ▲**  
Robert-Bunsenstr. 4,  
Tel: 0761/5030-323

**GLATT  
Lahr 77933 ▲**  
Im Dornschlag 6, Tel: 07821/9213894

**GLATT  
Müllheim / Baden 79379 ▲**  
Neuenburger Str. 27, Tel: 07631/704094-0

**GLATT  
Offenburg 77656**  
Heinrich-Hertz-Str. 13 a,  
Tel: 0781/203918-0

**GLATT  
Rheinfelden 79618**  
Großfeldstr. 11, Tel: 07623/7251-0

**GLATT  
Schopfheim 79650 ▲**  
Belchenstraße 63, Tel: 07622/6977643

**GLATT  
Lörrach 79539 ▲**  
Blücherstr. 26, Tel: 07621/14384

**HORNUNG  
Kaiserslautern 67655**  
Barbarossastr. 31, Tel: 0631/84001-0

**HORNUNG  
Kindsbach 66862 ■**  
Industriestr. 27-29, Tel: 06371/808-0

**HORNUNG  
Pirmasens 66953**  
Landauer Str. 115, Tel: 06331/2607-0

**KFK  
Frankfurt 60388,**  
Victor-Slotosch-Str. 22,  
Tel: 06109/7332-0

**W+W  
Ludwigshafen 67071**  
Am Herrschaftsweiher 29,  
Tel: 06237/ 9786-0

Sie erreichen uns im Internet unter:  
[www.reisser.de](http://www.reisser.de)  
[www.bertsche.de](http://www.bertsche.de)  
[www.glatt-bad.de](http://www.glatt-bad.de)  
[www.karl-hornung.de](http://www.karl-hornung.de)  
[www.kfk-kayser.de](http://www.kfk-kayser.de)  
[www.willersinn-walter.de](http://www.willersinn-walter.de)  
[www.reisser-haustechnik.eu](http://www.reisser-haustechnik.eu)

[reisser.badausstattung](https://www.facebook.com/reisser.badausstattung)

[reisser\\_style](https://www.instagram.com/reisser_style)

- ▲ Keine Ausstellung. Nur Fachverkauf für das Fachhandwerk.
- Keine Ausstellung. Nur Verwaltung und Fachverkauf für das Fachhandwerk.
- Nur Ausstellung und FSH Fachmarkt für Privatkunden.

Tochterunternehmen von REISSER: