



KUBE X
KERAMIK & BADMÖBEL

REISSER
collection

KUBE X KERAMIK & BADMÖBEL

KUBE X PRÄSENTIERT SICH MIT SEINEN GEOMETRISCHEN FORMEN UND DÜNNER UMRANDUNG IM ZEITGENÖSSISCHEN GESCHMACK. DIE REINEN, SCHLANKEN LINIEN DER KERAMIK SIND TECHNISCH INNOVATIV UND FÜGEN SICH ZEITLGLICH IN FAST JEDEN STIL.



INHALT

- KUBE X Waschtische 4
- KUBE X Waschbecken 10
- KUBE X Aufsatzwaschbecken 14
- KUBE X WCs | Bidets 18
- Technische Informationen 20
- KUBE X + Badmöbel 22



| Artikelbezeichnung | Größe B x T x H mm | Hahnlöcher durchgestochen | Hahnlöcher vorgestanzt | Art. Nr. | Farbe |
|---|-----------------------|------------------------------|---------------------------|-----------|----------------|
| KUBE X DOPPEL- WASCHTISCH 120 CM • mit schmutzabweisender Glasur Extraglaze • mit Überlauf • Wand- und Aufsatzmontage • unterbaufähig | 1200 x 470 x 160 | 2 | 4 | BN900/12 | weiß hochglanz |
| | | - | 6 | BN900/126 | weiß hochglanz |



| Artikelbezeichnung | Größe B x T x H mm | Hahnlöcher durchgestochen | Hahnlöcher vorgestanzt | Art. Nr. | Farbe |
|--|-----------------------|------------------------------|---------------------------|----------|----------------|
| KUBE X WASCHTISCH 120 CM • mit schmutzabweisender Glasur Extraglaze • mit Überlauf • Wand- und Aufsatzmontage • unterbaufähig | 1200 x 470 x 160 | 1 | 4 | BG900/12 | weiß hochglanz |
| | | - | 5 | BG901/12 | weiß hochglanz |
| | | 2 | 3 | BG906/12 | weiß hochglanz |



| Artikelbezeichnung | Größe B x T x H mm | Hahnlöcher durchgestochen | Hahnlöcher vorgestanzt | Art. Nr. | Farbe |
|--|-----------------------|------------------------------|---------------------------|-----------|----------------|
| KUBE X WASCHTISCH 120 CM • mit schmutzabweisender Glasur Extraglaze • mit Überlauf • Wand- und Aufsatzmontage • unterbaufähig | 1200 x 470 x 160 | 1 | 2 | BG902/12 | weiß hochglanz |
| | | - | 3 | BG905/12 | weiß hochglanz |
| HANDTUCHRELING FRONT 120 CM passend zum Kube X Waschtisch und Doppelwaschtisch 120 cm | | | | HA900/120 | verchromt |

Handtuchreling nicht im Lieferumfang enthalten, jedoch immer optional bestellbar.





| Artikelbezeichnung | Größe B x T x H mm | Hahnlöcher durchgestochen | Hahnlöcher vorgestanzt | Art. Nr. | Farbe |
|---|-----------------------|------------------------------|---------------------------|------------------------------------|---|
| KUBE X WASCHTISCH 100 CM • mit schmutzabweisender Glasur Extraglaze • mit Überlauf • Wand- und Aufsatzmontage • unterbaufähig | 1000 x 470 x 160 | 1 | 4 | BG900/10 BG900/101 BG900/102 | weiß hochglanz weiß matt schwarz matt |
| | | - | 5 | BG901/10 BG901/101 BG901/102 | weiß hochglanz weiß matt schwarz matt |
| | | 2 | 3 | BG905/10 BG905/101 BG905/102 | weiß hochglanz weiß matt schwarz matt |



| Artikelbezeichnung | Größe B x T x H mm | Hahnlöcher durchgestochen | Hahnlöcher vorgestanzt | Art. Nr. | Farbe |
|---|-----------------------|------------------------------|---------------------------|-----------|----------------|
| KUBE X WASCHTISCH 100 CM • mit schmutzabweisender Glasur Extraglaze • mit Überlauf • Wand- und Aufsatzmontage • unterbaufähig | 1000 x 470 x 160 | 1 | 2 | BG902/10 | weiß hochglanz |
| | | - | 3 | BG904/10 | weiß hochglanz |
| HANDTUCHRELING FRONT 100 CM passend zum Kube X Waschtisch 100 cm | | | | HA900/100 | verchromt |



| Artikelbezeichnung | Größe B x T x H mm | Hahnlöcher durchgestochen | Hahnlöcher vorgestanzt | Art. Nr. | Farbe |
|--|-----------------------|------------------------------|---------------------------|------------------------------------|---|
| KUBE X WASCHTISCH 80 CM • mit schmutzabweisender Glasur Extraglaze • mit Überlauf • Wand- und Aufsatzmontage • unterbaufähig | 800 x 470 x 160 | 1 | 2 | BG900/80 BG900/801 BG900/802 | weiß hochglanz weiß matt schwarz matt |
| | | - | 3 | BG901/80 BG901/801 BG901/802 | weiß hochglanz weiß matt schwarz matt |
| HANDTUCHRELING FRONT 80 CM passend zum Kube X Waschtisch 80 cm | | | | HA900/80 | verchromt |

KOMBINATIONSMÖGLICHKEITEN

Die Gestaltung der Badezimmerumgebung bedeutet, Beziehungen zwischen Intimität, Stille, dem inneren Wert eines Ortes zusammen mit Formen, Materialien, Licht und Farben zu erschaffen. In zahlreichen Kombinationsmöglichkeiten. Um diese Ausdrucksformen einzigartig zu machen, gibt es die KUBE X Waschtische in drei Varianten: weiß hochglanz, schwarz matt oder weiß matt.

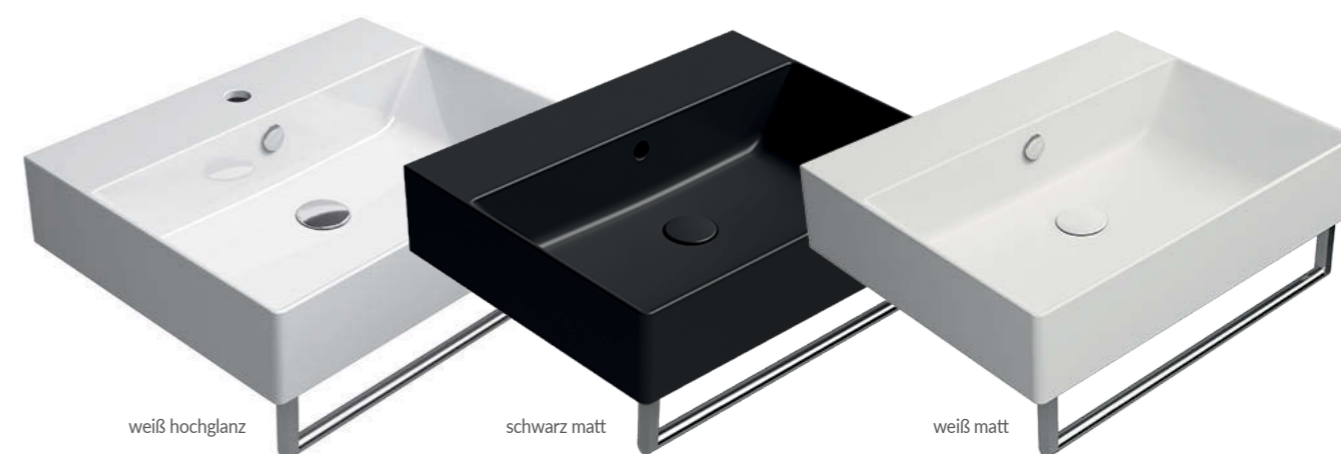

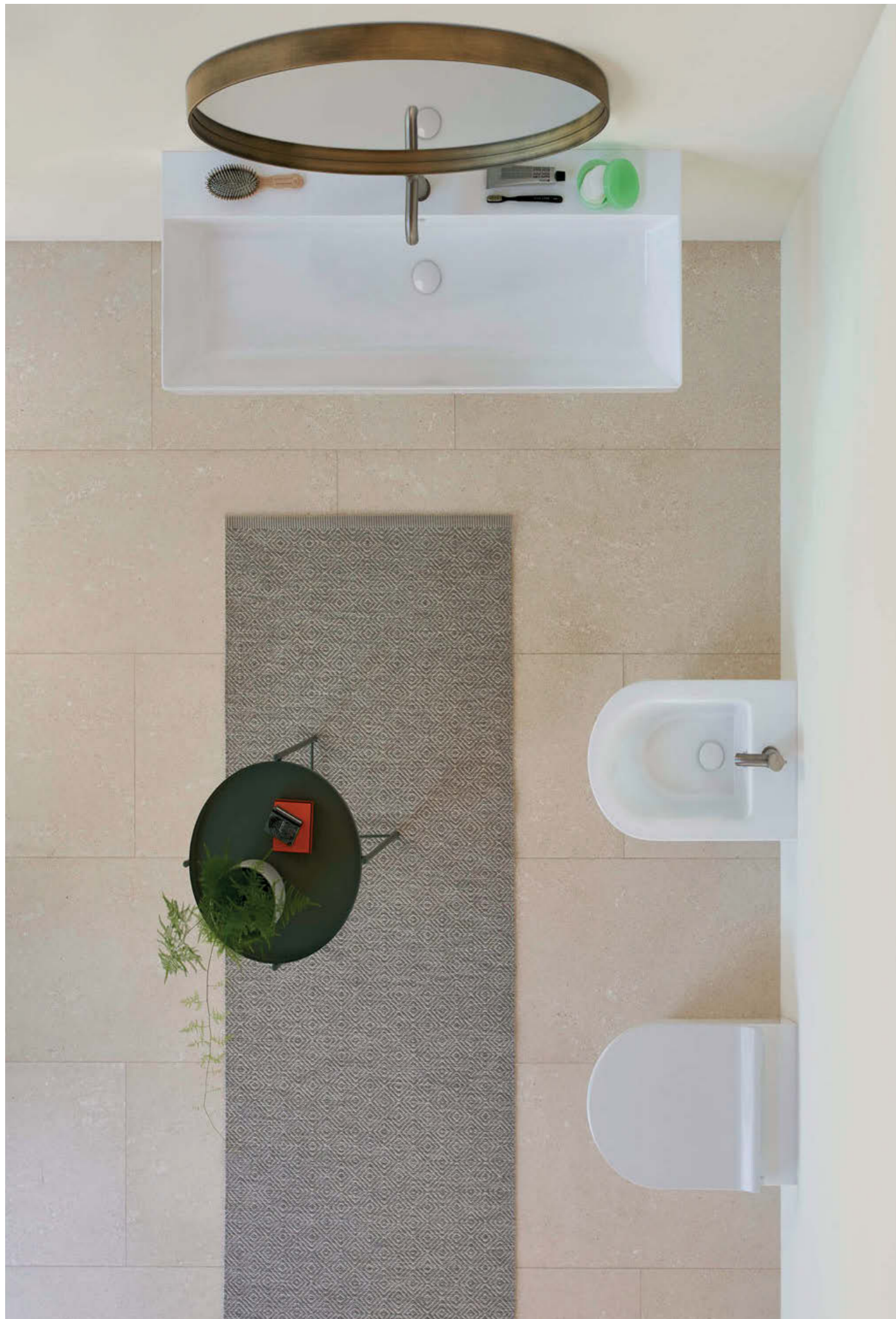

| Artikelbezeichnung | Größe B x T x H mm | Hahnlöcher durchgestochen | Hahnlöcher vorgestanzt | Art. Nr. | Farbe |
|---|-----------------------|------------------------------|---------------------------|----------|----------------|
| KUBE X WASCHTISCH 80 CM • mit schmutzabweisender Glasur Extraglaze • mit Überlauf • Wand- und Aufsatzmontage • unterbaufähig • Becken links | 800 x 470 x 160 | 1 | 2 | BG907/80 | weiß hochglanz |
| | | - | 3 | BG908/80 | weiß hochglanz |
| HANDTUCHRELING FRONT 80 CM passend zum Kube X Waschtisch 80 cm | | | | HA900/80 | verchromt |



| Artikelbezeichnung | Größe B x T x H mm | Hahnlöcher durchgestochen | Hahnlöcher vorgestanzt | Art. Nr. | Farbe |
|--|-----------------------|------------------------------|---------------------------|----------|----------------|
| KUBE X WASCHTISCH 80 CM • mit schmutzabweisender Glasur Extraglaze • mit Überlauf • Wand- und Aufsatzmontage • unterbaufähig • Becken rechts | 800 x 470 x 160 | 1 | 2 | BG903/80 | weiß hochglanz |
| | | - | 3 | BG904/80 | weiß hochglanz |
| HANDTUCHRELING FRONT 80 CM passend zum Kube X Waschtisch 80 cm | | | | HA900/80 | verchromt |



| Artikelbezeichnung | Größe B x T x H mm | Hahnlöcher durchgestochen | Hahnlöcher vorgestanzt | Art. Nr. | Farbe |
|---|-----------------------|------------------------------|---------------------------|----------|----------------|
| KUBE X WASCHBECKEN 70 CM • mit schmutzabweisender Glasur Extraglaze • mit Überlauf • Wand- und Aufsatzmontage • unterbaufähig | 700 x 370 x 160 | 1 | 2 | BK900/70 | weiß hochglanz |
| | | - | 3 | BK901/70 | weiß hochglanz |
| HANDTUCHRELING FRONT 70 CM passend zum Kube X Waschbecken 70 cm | | | | HA900/70 | verchromt |

Handtuchreling nicht im Lieferumfang enthalten, jedoch immer optional bestellbar.



| Artikelbezeichnung | Größe B x T x H mm | Hahnlöcher durchgestochen | Hahnlöcher vorgestanzt | Art. Nr. | Farbe |
|--|-----------------------|------------------------------|---------------------------|------------------------------------|---|
| KUBE X WASCHTISCH 60 CM • mit schmutzabweisender Glasur Extraglaze • mit Überlauf • Wand- und Aufsatzmontage • unterbaufähig | 600 x 470 x 160 | 1 | 2 | BG903/60 BG903/601 BG902/602 | weiß hochglanz weiß matt schwarz matt |
| | | - | 3 | BG901/60 BG901/601 BG901/602 | weiß hochglanz weiß matt schwarz matt |
| HANDTUCHRELING FRONT 60 CM passend zum Kube X Waschtisch 60 cm | | | | HA900/60 | verchromt |



| Artikelbezeichnung | Größe B x T x H mm | Hahnlöcher durchgestochen | Hahnlöcher vorgestanzt | Art. Nr. | Farbe |
|--|-----------------------|------------------------------|---------------------------|----------|----------------|
| KUBE X WASCHTISCH 60 CM • mit schmutzabweisender Glasur Extraglaze • mit Überlauf • Wand- und Aufsatzmontage • unterbaufähig | 600 x 370 x 160 | 1 | 2 | BK902/60 | weiß hochglanz |
| | | - | 3 | BK901/60 | weiß hochglanz |
| HANDTUCHRELING FRONT 60 CM passend zum Kube X Waschtisch 60 cm | | | | HA900/60 | verchromt |



| Artikelbezeichnung | Größe B x T x H mm | Hahnlöcher durchgestochen | Hahnlöcher vorgestanzt | Art. Nr. | Farbe |
|--|-----------------------|------------------------------|---------------------------|------------------------------------|---|
| KUBE X WASCHTISCH 50 CM • mit schmutzabweisender Glasur Extraglaze • mit Überlauf • Wand- und Aufsatzmontage • unterbaufähig | 500 x 470 x 160 | 1 | 2 | BG900/50 BG900/501 BG900/502 | weiß hochglanz weiß matt schwarz matt |
| | | - | 3 | BG901/50 BG901/501 BG901/502 | weiß hochglanz weiß matt schwarz matt |
| HANDTUCHRELING FRONT 50 CM passend zum Kube X Waschtisch 50 cm | | | | HA900/50 | verchromt |

Handtuchreling nicht im Lieferumfang enthalten, jedoch immer optional bestellbar.



| Artikelbezeichnung | Größe B x T x H mm | Hahnlöcher durchgestochen | Hahnlöcher vorgestanzt | Art. Nr. | Farbe |
|---|-----------------------|------------------------------|---------------------------|-----------|----------------|
| KUBE X WASHBECKEN 50 CM • mit schmutzabweisender Glasur Extraglaze • mit Überlauf • Wand- und Aufsatzmontage • unterbaufähig | 500 x 370 x 160 | 1 | 2 | BK900/501 | weiß hochglanz |
| | | - | 3 | BK901/501 | weiß hochglanz |
| HANDTUCHRELING FRONT 50 CM passend zum Kube X Waschbecken 50 cm | | | | HA900/50 | verchromt |



| Artikelbezeichnung | Größe B x T x H mm | Hahnlöcher durchgestochen | Hahnlöcher vorgestanzt | Art. Nr. | Farbe |
|---|-----------------------|------------------------------|---------------------------|------------------------------------|---|
| KUBE X WASHBECKEN 45 CM • mit schmutzabweisender Glasur Extraglaze • mit Überlauf • Wand- und Aufsatzmontage • unterbaufähig | 450 x 350 x 150 | 1 | 2 | BS900/45 BS900/451 BS900/452 | weiß hochglanz weiß matt schwarz matt |
| | | - | 3 | BS901/45 BS901/451 BS901/452 | weiß hochglanz weiß matt schwarz matt |
| HANDTUCHRELING FRONT 45 CM passend zum Kube X Waschbecken 45 cm | | | | HA900/45 | verchromt |



| Artikelbezeichnung | Größe B x T x H mm | Hahnlöcher durchgestochen | Hahnlöcher vorgestanzt | Art. Nr. | Farbe |
|--|-----------------------|------------------------------|---------------------------|------------------------------------|---|
| KUBE X WASHBECKEN 50 CM • mit schmutzabweisender Glasur Extraglaze • ohne Überlauf • Aufsatzmontage • unterbaufähig • rundum glasiert • reversibel • Befestigungslöcher beidseitig vorgestochen | 500 x 250 x 130 | 1 | - | BS900/50 BS901/501 BS902/402 | weiß hochglanz weiß matt schwarz matt |
| | | - | 1 | BS901/502 BS901/50 BS900/502 | weiß hochglanz weiß matt schwarz matt |
| HANDTUCHRELING FRONT 50 CM passend zum Kube Waschbecken 50 cm | | | | HA900/501 | verchromt |

Handtuchreling nicht im Lieferumfang enthalten, jedoch immer optional bestellbar.





| Artikelbezeichnung | Größe B x T x H mm | Hahnlöcher durchgestochen | Hahnlöcher vorgestanzt | Art. Nr. | Farbe |
|---|-----------------------|------------------------------|---------------------------|------------------------------------|---|
| KUBE X WASCHBECKEN 40 CM • mit schmutzabweisender Glasuren Extraglaze • ohne Überlauf • Aufsatzmontage • unterbaufähig • rundum glasiert | 400 x 230 x 115 | 1 | - | BS900/40 BS900/401 BS900/402 | weiß hochglanz weiß matt schwarz matt |
| HANDTUCHRELING FRONT 40 CM passend zum Kube X Waschbecken 40 cm | | - | 1 | BS901/40 BS901/401 BS901/402 | weiß hochglanz weiß matt schwarz matt |
| | | | | HA900/40 | verchromt |

Handtuchreling nicht im Lieferumfang enthalten, jedoch immer optional bestellbar.

EXTRAGLAZE®

In Extraglaze® Antibacterial kombiniert die Merkmale der kalkabweisenden Glasur Extraglaze® mit der antibakteriellen Wirkungskraft von Silber und Titan, die für eine gemäß ISO 22196 zertifizierte antibakterielle Wirkung sorgen. Diese neue Glasur für Sanitärerzeugnisse aus Keramik dient dem doppelten Zweck, einerseits Unregelmäßigkeiten der Oberfläche auf ein Minimum zu reduzieren, und andererseits diese zugleich hygienischer zu machen: Kalkablagerungen werden verhindert, die Keramikoberflächen bewahren ihren Glanz, die gewöhnliche Reinigung wird erleichtert und die Keimbelastung um 99,99% reduziert.

Bei Extraglaze® Antibacterial handelt es sich um eine Keramikglasur, die die Bildung von Oberflächenporen reduziert und somit die Keramikoberflächen glatter, glänzender und pflegeleichter macht. Extraglaze® Antibacterial wird auf die Produkte während der Herstellung und vor dem Brennen aufgetragen. Auf diese Weise ist die Glasur ein Bestandteil der Keramik und dauerhaft wirksam. Ergebnis der Behandlung sind äußerst glatte, glänzende und beständige Keramikoberflächen.

Die mit Extraglaze® Antibacterial behandelten Produkte sind resistenter gegen Chemikalien und dank der glatten und glänzenden Oberfläche sind sie besser vor Bakterien und Kalkstein geschützt und bleiben länger sauber und das wirkt sich positiv auf die Umweltverträglichkeit aus, da für die Reinigung weniger Reinigungsmittel und Wasser verwendet werden muss.

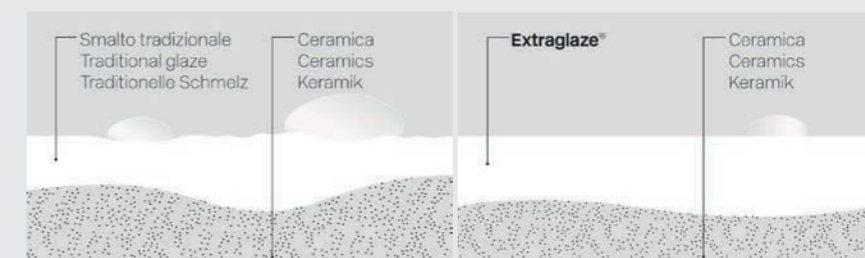



| Artikelbezeichnung | Größe B x T x H mm | Hahnlöcher durchgestochen | Hahnlöcher vorgestanzt | Art. Nr. | Farbe |
|--|-----------------------|------------------------------|---------------------------|------------------------------------|---|
| KUBE X AUFSATZWASCHTISCH 60 CM • mit schmutzabweisender Glasur Extraglaze • ohne Überlauf • rundum glasiert | 600 x 370 x 130 | - | - | BK906/60 BK906/601 BK906/602 | weiß hochglanz weiß matt schwarz matt |
| desgl., jedoch | 500 x 370 x 130 | - | - | BK900/50 BK908/501 BK908/502 | weiß hochglanz weiß matt schwarz matt |



| Artikelbezeichnung | Größe Ø x H mm | Hahnlöcher durchgestochen | Hahnlöcher vorgestanzt | Art. Nr. | Farbe |
|---|-------------------|------------------------------|---------------------------|------------------------------------|---|
| KUBE X AUFSATZWASCHTISCH RUND • mit schmutzabweisender Glasur Extraglaze • ohne Überlauf • rundum glasiert | Ø 450 x 130 | - | - | BK907/45 BK907/451 BK907/452 | weiß hochglanz weiß matt schwarz matt |
| desgl., jedoch | Ø 400 x 130 | - | - | BK902/40 BK902/401 BK902/402 | weiß hochglanz weiß matt schwarz matt |
| desgl., jedoch | Ø 320 x 130 | - | - | BK902/32 BK902/321 BK902/322 | weiß hochglanz weiß matt schwarz matt |





| Artikelbezeichnung | Größe B x T x H mm | Hahnlöcher durchgestochen | Hahnlöcher vorgestanzt | Art. Nr. | Farbe |
|---|-----------------------|------------------------------|---------------------------|------------------------------------|---|
| KUBE X AUFSATZWASCHTISCH OVAL • mit schmutzabweisender Glasur Extraglaze • ohne Überlauf • rundum glasiert | 600 x 370 x 130 | - | - | BK905/60 BK905/601 BK905/602 | weiß hochglanz weiß matt schwarz matt |



| Artikelbezeichnung | Größe B x T x H mm | Hahnlöcher durchgestochen | Hahnlöcher vorgestanzt | Art. Nr. | Farbe |
|--|-----------------------|------------------------------|---------------------------|----------|----------------|
| KUBE X WASCHTISCH 70 CM • mit schmutzabweisender Glasur Extraglaze • mit Überlauf • Einbauwaschtisch | 700 x 460 x 160 | 1 | 2 | BP900/70 | weiß hochglanz |
| | | - | 3 | BP901/70 | weiß hochglanz |
| desgl., jedoch | 580 x 400 x 160 | 1 | 2 | BP900/58 | weiß hochglanz |
| | | - | 3 | BP901/58 | weiß hochglanz |



| Artikelbezeichnung | Größe B x T x H mm | Hahnlöcher durchgestochen | Hahnlöcher vorgestanzt | Art. Nr. | Farbe |
|--|-----------------------|------------------------------|---------------------------|----------|----------------|
| KUBE X WASCHBECKEN 55 CM • mit schmutzabweisender Glasur Extraglaze • mit Überlauf • Einbauwaschtisch | 550 x 470 x 160 | 1 | 2 | BP900/55 | weiß hochglanz |
| | | - | 3 | BP901/55 | weiß hochglanz |



| Artikelbezeichnung | Größe B x T x H mm | Hahnlöcher durchgestochen | Hahnlöcher vorgestanzt | Art. Nr. | Farbe |
|--|-----------------------|------------------------------|---------------------------|----------|----------------|
| KUBE X EINLEGEWASCHTISCH 80 CM • mit schmutzabweisender Glasur Extraglaze • mit Überlauf | 800 x 370 x 160 | - | - | BG905/80 | weiß hochglanz |
| desgl., jedoch | 600 x 370 x 160 | - | - | BG906/60 | weiß hochglanz |



| Artikelbezeichnung | Größe B x T x H mm | Hahnlöcher durchgestochen | Hahnlöcher vorgestanzt | Art. Nr. | Farbe |
|---|-----------------------|------------------------------|---------------------------|----------|----------------|
| KUBE X UNTERBAU- WASCHTISCH 80 CM • mit schmutzabweisender Glasur Extraglaze • mit Überlauf | 800 x 370 x 160 | - | - | BG906/80 | weiß hochglanz |
| desgl., jedoch | 600 x 370 x 160 | - | - | BG905/60 | weiß hochglanz |



| Artikelbezeichnung | Größe B x T mm | Art. Nr. | Farbe |
|---|-------------------|-----------------------------|---|
| KUBE X WC SWIRLFLUSH • mit schmutzabweisender Glasur Extraglaze • Tiefspüler • 6 Liter • inkl. verdeckter Befestigung • Montage nur an M12 möglich • wandhängend | 550 x 360 | CH906 CH906/1 CH906/2 | weiß hochglanz weiß matt schwarz matt |



| | | | |
|----------------|-----------|-----------------------------|---|
| desgl., jedoch | 500 x 360 | CH905 CH905/1 CH905/2 | weiß hochglanz weiß matt schwarz matt |
|----------------|-----------|-----------------------------|---|



| | | | |
|--|-----------|-----------------------------|---|
| desgl., jedoch Stand-WC • bodenstehend | 550 x 360 | CH908 CH908/1 CH908/2 | weiß hochglanz weiß matt schwarz matt |
|--|-----------|-----------------------------|---|



| Artikelbezeichnung | Art. Nr. | Farbe |
|----------------------------|----------|-------|
| WC-Sitz • aus Duroplast | CH905/99 | weiß |



| | | |
|-------------------------------|----------|------|
| desgl., jedoch mit soft-close | CH905/98 | weiß |
|-------------------------------|----------|------|



| | | |
|------------------------------------|---------------------------------------|-----------------------------------|
| desgl., jedoch slim mit soft-close | CH905/991 CH905/9911 CH905/9912 | weiß weiß matt schwarz matt |
|------------------------------------|---------------------------------------|-----------------------------------|

SWIRLFLUSH®

Swirlflush® ist ein innovatives, randloses Toilettenspülsystem. Das herausragendste Merkmal dieses Systems ist das Fehlen der herkömmlichen Einfassung des Rands, innerhalb dessen in einem normalen WC das Wasser beim Spülen zirkuliert.

Die besondere Form des Swirlflush®-Systems leitet das Wasser einheitlich über die Keramikoberflächen, wodurch eine optimale Reinigung erfolgt und die Spüleistung verbessert wird. Das Swirlflush® Design erleichtert zudem die gewöhnliche Reinigung der Sanitärausstattung, da keine Stellen verborgen oder schwer zu erreichen sind.

Dieses innovative (Rotations-) Spülsystem ist besonders effizient im Wasserverbrauch und extrem leise.



| Artikelbezeichnung | Größe B x T mm | Art. Nr. | Farbe |
|--|-------------------|-----------------------------|---|
| KUBE X WC SWIRLFLUSH • mit schmutzabweisender Glasur Extraglaze • Tiefspüler • 6 Liter • inkl. verdeckter Befestigung • Montage nur an M12 möglich • wandhängend | 460 x 350 | CH907 CH907/1 CH907/2 | weiß hochglanz weiß matt schwarz matt |



| | | |
|---|------------------------------------|-----------------------------------|
| WC-Sitz SLIM • aus Duroplast • mit soft-close | CH907/98 CH907/981 CH907/982 | weiß weiß matt schwarz matt |
|---|------------------------------------|-----------------------------------|



| Artikelbezeichnung | Größe B x T mm | Art. Nr. | Farbe |
|--|-------------------|-----------------------------|---|
| KUBE X BIDET • mit schmutzabweisender Glasur Extraglaze • Hahnloch durchgestochen • inkl. verdeckter Befestigung • Montage nur an M12 möglich • wandhängend | 500 x 360 | AO905 AO905/1 AO905/2 | weiß hochglanz weiß matt schwarz matt |



desgl., jedoch

550 x 360

AO906
AO906/1
AO906/2

weiß hochglanz
weiß matt
schwarz matt



desgl., jedoch
Stand-Bidet
• bodenstehend

550 x 360

AO907
AO907/1
AO907/2

weiß hochglanz
weiß matt
schwarz matt

DUALGLAZE®

Dualglaze ist die spezielle Behandlung, die auf farbige Toiletten mit Swirflush®-Spülsystem angewendet wird.

Die Dualglaze-Reihe kombinieren Hygiene und Eleganz miteinander, um Sanitärprodukten einen originellen und unverwechselbaren Touch zu verleihen.

Die Dualglaze-Technologie kombiniert glänzende und matte Glasuren in einer Reihe von Produkten, die sich an Kunden mit einem Auge für Details und für Innovation richten.

Dort, wo die Teile mit Wasser in Berührung kommen, trifft die Reinheit der matten Oberfläche auf unsere antibakterielle Extraglaze®-Emaillierung, die unhygienische Kalkablagerungen verhindert - ein häufiges Phänomen, das auf die poröse Beschaffenheit von Keramikprodukten mit einfacher matter Oberfläche zurückzuführen ist.

○ MATT-GLASUR

○ EXTRAGLAZE®

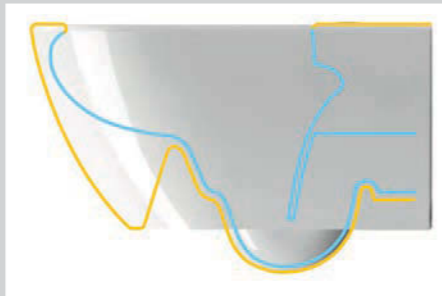

QUICK-RELEASE UND SOFTCLOSE

Sanitärabdeckungen sind mit dem „Quick-Release“-Schnellöffnungssystem und dem Softclose-Schließsystem ausgestattet. Das neue Quick-Release System unterscheidet sich von anderen durch die Einfachheit, mit der der WC-Sitz ohne den Einsatz von Werkzeugen abgenommen werden kann.

Einfach den WC-Sitz mit ausreichend Kraft zum Hochheben entfernen. So kann der WC-Sitz und das WC auch an Stellen gereinigt werden, die normalerweise schwierig zu erreichen sind, und die Hygiene ist verbessert.

Das Zurücksetzen des WC-Sitzes ist genauso leicht: einfach auf die Scharniere platzieren und mit leichtem Druck einsetzen. In Verbindung mit dem Softclose-Mechanismus ist der WC-Sitz so funktionsfähig und bequem wie nie zuvor.

Der Softclose-Mechanismus sorgt dafür, dass der WC-Sitz langsam schließt. Dadurch wird verhindert, dass der Sitz versehentlich oder zu heftig auf die Brille fällt und diese beschädigt wird.



KUBE X + BADMÖBEL

KUBE X + zeichnet sich durch 45 Grad Gehrungsschnitten sowohl bei Unterschränken als auch bei Hoch- und Seitenschränken aus. Die Griffleisten sind aus 35 Millimeter starkem Massivholz gefertigt.



LACK HOCHGLANZ | PG 3
LACK MATT | PG 2



ECHTHOLZ FURNIERT | PG 3

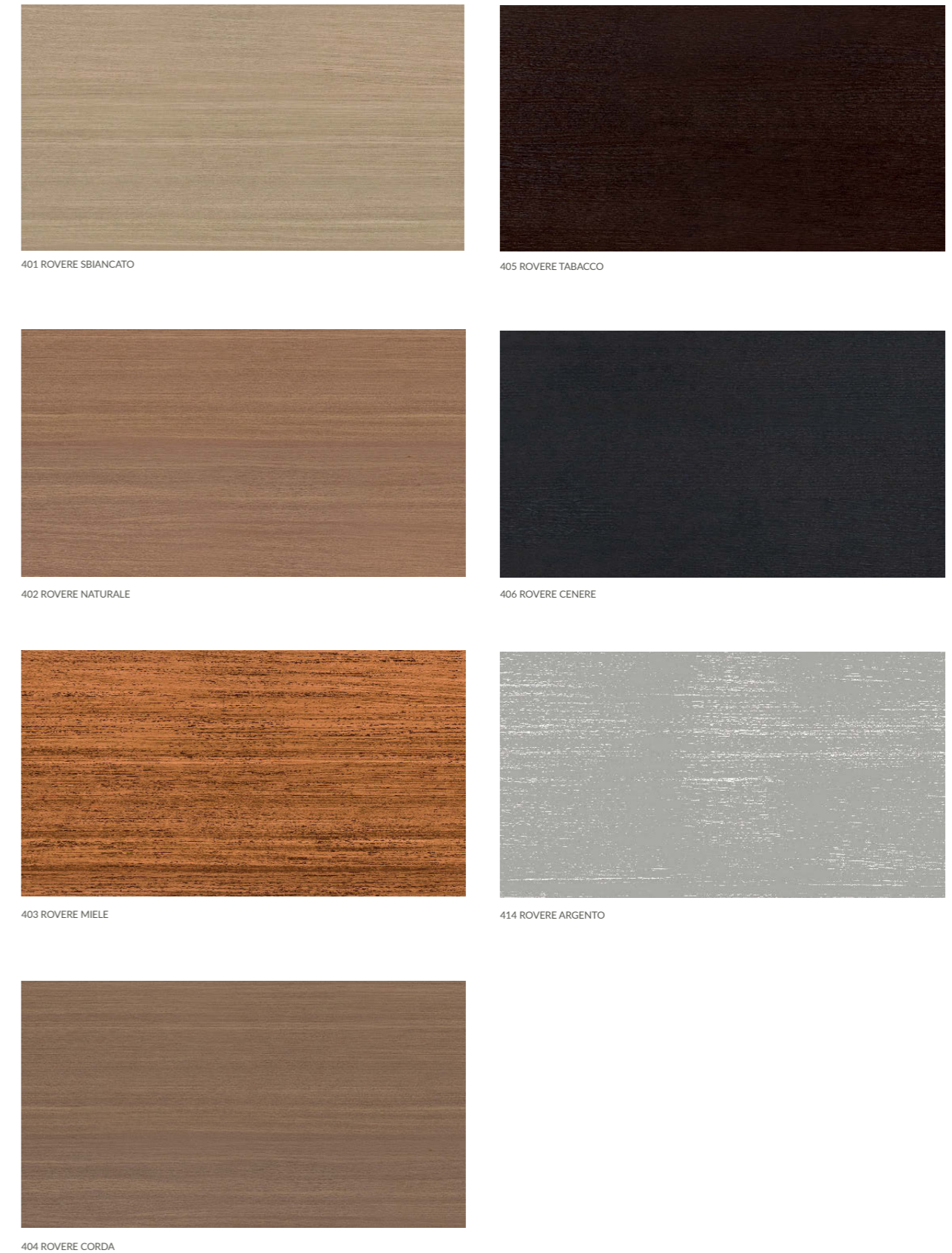

Farbauswahl mit Vorbehalt.

Drucktechnisch bedingte Farbabweichungen vorbehalten!



| Artikelbezeichnung | Größe B x T x H mm | Art. Nr. | |
|--|-----------------------|--------------------------|------------------------------------|
| KUBE X + Unterbau 120 CM • für KUBE X Doppelwaschtisch • 2 Auszüge • mit Soft-close | 1159 x 445 x 308 | JR999/7331 JR999/7331 | WUKXP12D12XPG2* WUKXP12D12XPG3* |
| desgl., jedoch 1 Auszug | | JR999/7331 JR999/7331 | WUKXP12D11XPG2* WUKXP12D11XPG3* |
| desgl., jedoch 1 Auszug für Kube X Waschtisch 120 cm | 1159 x 445 x 455 | JR999/7331 JR999/7331 | WUKXP1201CXPG2* WUKXP1201CXPG3* |
| desgl., jedoch 4 Auszüge | 1159 x 445 x 450 | JR999/7331 JR999/7331 | WUKXP12D4XPG2* WUKXP12D4XPG3* |
| desgl., jedoch 2 Auszüge | | JR999/7331 JR999/7331 | WUKXP12D2XPG2* WUKXP12D2XPG3* |
| desgl., jedoch 2 Auszüge für Kube X Waschtisch 120 cm | | JR999/7331 JR999/7331 | WUKXP120CXPG2* WUKXP120CXPG3* |



| Artikelbezeichnung | Größe B x T x H mm | Art. Nr. | |
|--|-----------------------|--------------------------|------------------------------------|
| KUBE X + Unterbau 100 CM • für KUBE X Waschtisch • 1 Auszüge • mit Soft-close | 959 x 444 x 308 | JR999/7331 JR999/7331 | WUKXP1001CXPG2* WUKXP1001CXPG3* |
| desgl., jedoch 2 Auszüge | 959 x 455 x 450 | JR999/7331 JR999/7331 | WUKXP100CXPG2* WUKXP100CXPG3* |
| desgl., jedoch 80 cm | 759 x 444 x 308 | JR999/7331 JR999/7331 | WUKXP801CXPG2* WUKXP801CXPG3* |
| desgl., jedoch 2 Auszüge | 759 x 445 x 450 | JR999/7331 JR999/7331 | WUKXP80CXPG2* WUKXP80CXPG3* |
| desgl., jedoch 70 cm • 2 Türen | 661 x 355 x 450 | JR999/7331 JR999/7331 | WUKXP702CXPG2* WUKXP702CXPG3* |
| desgl., jedoch 60 cm | 559 x 444 x 308 | JR999/7331 JR999/7331 | WUKXP601CXPG2* WUKXP601CXPG3* |
| desgl., jedoch 2 Auszüge | 559 x 445 x 450 | JR999/7331 JR999/7331 | WUKXP60CXPG2* WUKXP60CXPG3* |
| desgl., jedoch 50 cm | 459 x 444 x 308 | JR999/7331 JR999/7331 | WUKXP501CXPG2* WUKXP501CXPG3* |
| desgl., jedoch 2 Auszüge | 459 x 445 x 450 | JR999/7331 JR999/7331 | WUKXP50CXPG2* WUKXP50CXPG3* |

DX = Anschlag rechts | SX = Anschlag links

*Farbcode anhängen (gemäß aktuellen Farbfächer)

| *Preisgruppe 2 | *Preisgruppe 3 | *Preisgruppe 3 |
|----------------|----------------|----------------|
| Lack matt | Lack hochglanz | Echtholz |



| Artikelbezeichnung | Größe B x T x H mm | Art. Nr. | |
|--|-----------------------|--------------------------|----------------------------------|
| KUBE X + Unterbau 80 CM • für KUBE X Waschtisch • 1 Auszüge • mit Soft-close • Becken rechts | 759 x 444 x 308 | JR999/7331 JR999/7331 | WUKXP801DXPG2* WUKXP801DXPG3* |
| desgl., jedoch Becken links | | JR999/7331 JR999/7331 | WUKXP801SXPG2* WUKXP801SXPG3* |
| desgl., jedoch 2 Auszüge • Becken rechts | 759 x 445 x 450 | JR999/7331 JR999/7331 | WUKXP80DXPG2* WUKXP80DXPG3* |
| desgl., jedoch 2 Auszüge • Becken links | | JR999/7331 JR999/7331 | WUKXP80SXPG2* WUKXP80SXPG3* |





| Artikelbezeichnung | Größe B x T x H mm | Art. Nr. | |
|---|-----------------------|--|--|
| KUBE X + Unterbau 60 CM • für KUBE X Waschtisch • 2 Türen • mit Soft-close | 570 x 355 x 450 | JR999/7331 JR999/7331 | WUKXP602CXPG2* WUKXP602CXPG3* |
| desgl., jedoch 50 cm • 1 Türe | 470 x 355 x 450 | JR999/7331 JR999/7331 JR999/7331 JR999/7331 | WUKXP50DXPG2* WUKXP50DXPG3* WUKXP50SXPG2* WUKXP50SXPG3* |
| desgl., jedoch 45 cm • 1 Türe | 420 x 335 x 450 | JR999/7331 JR999/7331 JR999/7331 JR999/7331 | WUKXP45DXPG2* WUKXP45DXPG3* WUKXP45SXPG2* WUKXP45SXPG3* |



| Artikelbezeichnung | Größe B x T x H mm | Art. Nr. | |
|---|-----------------------|--|--|
| KUBE X + Unterbau 50 CM • für KUBE X Waschbecken • 1 Türe • mit Soft-close • Installation ausschließlich mit Raumparsiphon | 480 x 243 x 450 | JR999/7331 JR999/7331 JR999/7331 JR999/7331 | WUKXP5025DXPG2* WUKXP5025DXPG3* WUKXP5025SXPG2* WUKXP5025SXPG3* |
| desgl., jedoch 40 cm | 380 x 223 x 450 | JR999/7331 JR999/7331 JR999/7331 JR999/7331 | WUKXP4023DXPG2* WUKXP4023DXPG3* WUKXP4023SXPG2* WUKXP4023SXPG3* |



| Artikelbezeichnung | Größe B x T x H mm | Art. Nr. | |
|--|-----------------------|--|--|
| KUBE X + Seitenschrank • 1 Türe • mit Soft-close | 351 x 302 x 1016 | JR999/7331 JR999/7331 JR999/7331 JR999/7331 | SSKXPDXP2* SSKXPDXP3* SSKXPSXP2* SSKXPSXP3* |



| Artikelbezeichnung | Größe B x T x H mm | Art. Nr. | |
|---|-----------------------|--------------------------|--------------------------|
| KUBE X + Doppelseitenschrank • 2 Türen • mit Soft-close | 702 x 302 x 1016 | JR999/7331 JR999/7331 | SSKXPCXP2* SSKXPCXP3* |



| Artikelbezeichnung | Größe B x T x H mm | Art. Nr. | |
|---|-----------------------|--|--|
| KUBE X + Hochschrank • 2 Türen • mit Soft-close | 351 x 302 x 1650 | JR999/7331 JR999/7331 JR999/7331 JR999/7331 | HSKXPDXP2* HSKXPDXP3* HSKXPSXP2* HSKXPSXP3* |



| Artikelbezeichnung | Größe B x T x H mm | Art. Nr. | |
|---|-----------------------|--------------------------|--------------------------|
| KUBE X + Doppelhochschrank • 4 Türen • mit Soft-close | 702 x 302 x 1650 | JR999/7331 JR999/7331 | HSKXPCXP2* HSKXPCXP3* |

DX = Anschlag rechts | SX = Anschlag links

*Farbcode anhängen (gemäß aktuellen Farbfächer)

| *Preisgruppe 2 | *Preisgruppe 3 | *Preisgruppe 3 |
|----------------|----------------|----------------|
| Lack matt | Lack hochglanz | Echtholz |

KUBE X + Unterbau 120 cm
2 Auszüge, soft-close
Art. Nr. JR999/7331 WUKPX12D12X*

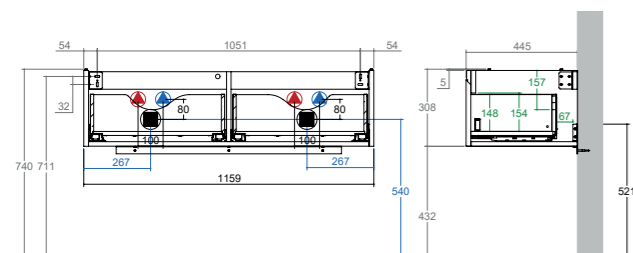

KUBE X + Unterbau 120 cm
1 Auszug, soft-close
Art. Nr. WUKXP12D11X*

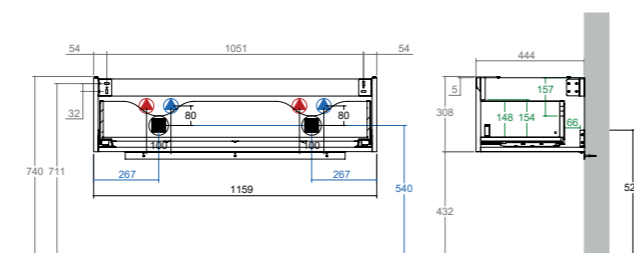

KUBE X + Unterbau 120 cm
4 Auszüge, soft-close
Art. Nr. JR999/7331 WUKXP12D4X*

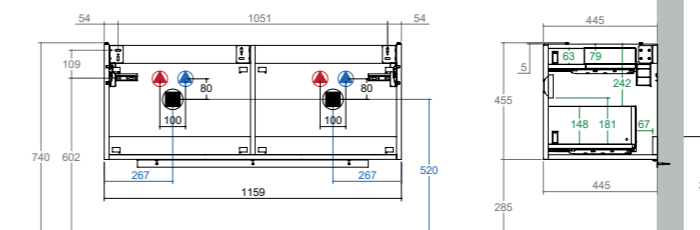

KUBE X + Unterbau 120 cm
2 Auszüge, soft-close
Art. Nr. JR999/7331 WUKXP12D2X*

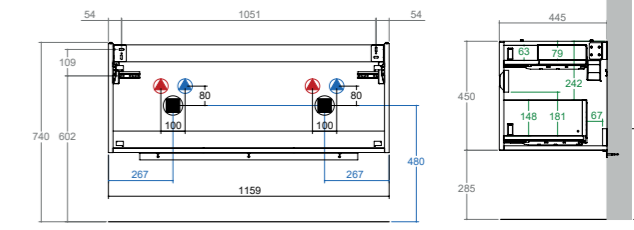

KUBE X + Unterbau 120 cm
1 Auszug, soft-close
Art. Nr. JR999/7331 WUKXP1201CX*

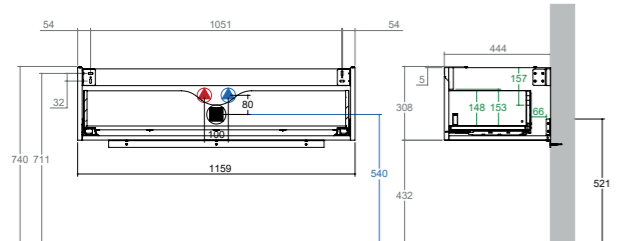

KUBE X + Unterbau 100 cm
1 Auszug, soft-close
Art. Nr. JR999/7331 WUKXP1001CX*

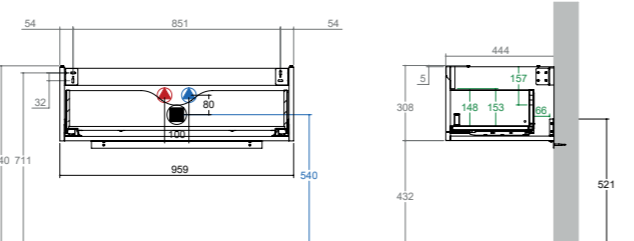

KUBE X + Unterbau 120 cm
2 Auszüge, soft-close
Art. Nr. JR999/7331 WUKXP120CX*

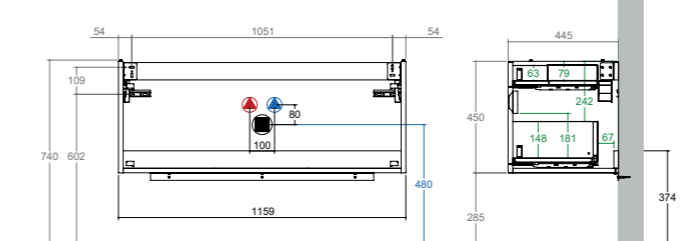

KUBE X + Unterbau 100 cm
2 Auszüge, soft-close
Art. Nr. JR999/7331 WUKXP100CX*

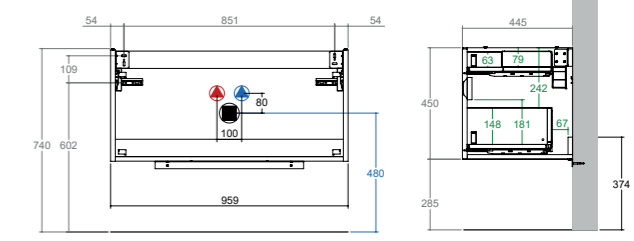

KUBE X + Unterbau 80 cm
1 Auszug, soft-close
Art. Nr. JR999/7331 WUKXP801CX*

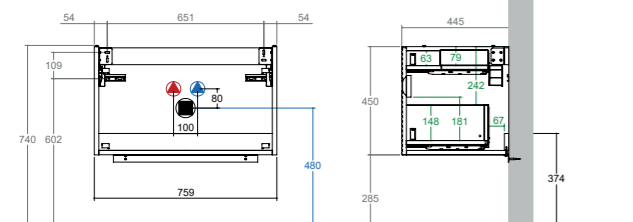

KUBE X + Unterbau 60 cm
1 Auszug, soft-close
Art. Nr. JR999/7331 WUKXP601CX*

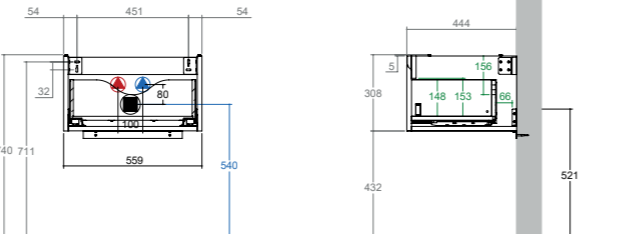

KUBE X + Unterbau 80 cm
2 Auszüge, soft-close
Art. Nr. JR999/7331 WUKXP80CX*

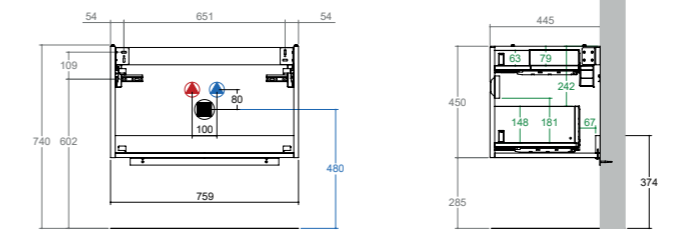

KUBE X + Unterbau 60 cm
2 Auszüge, soft-close
Art. Nr. JR999/7331 WUKXP60CX*

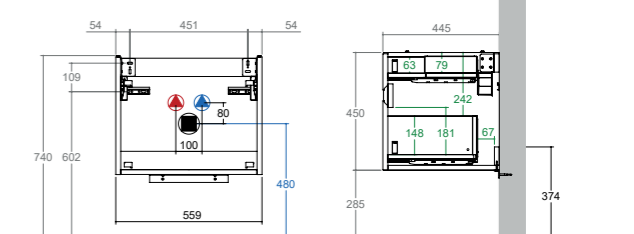

KUBE X + Unterbau 80 cm
1 Auszug, soft-close, Becken links
Art. Nr. JR999/7331 WUKXP801SX*

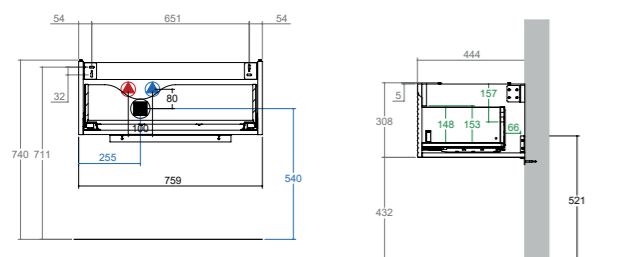

KUBE X + Unterbau 80 cm
1 Auszug, soft-close, Becken rechts
Art. Nr. JR999/7331 WUKXP801DX*

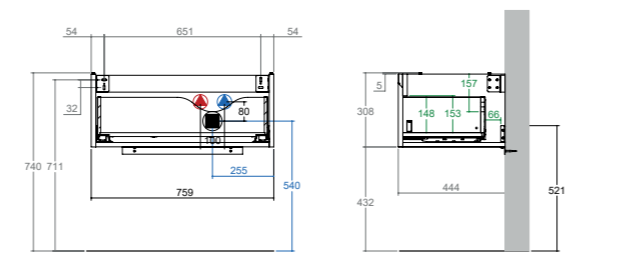

KUBE X + Unterbau 50 cm
2 Auszüge, soft-close
Art. Nr. JR999/7331 WUKXP50CX*

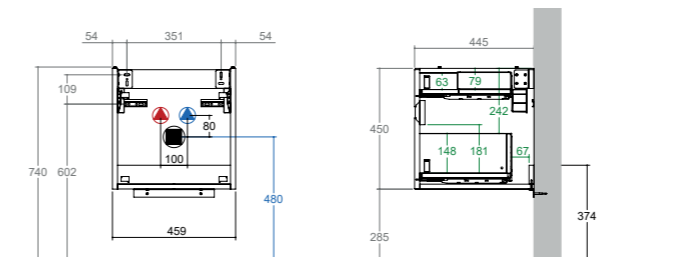

KUBE X + Unterbau 50 cm
1 Auszug, soft-close
Art. Nr. JR999/7331 WUKXP501CX*

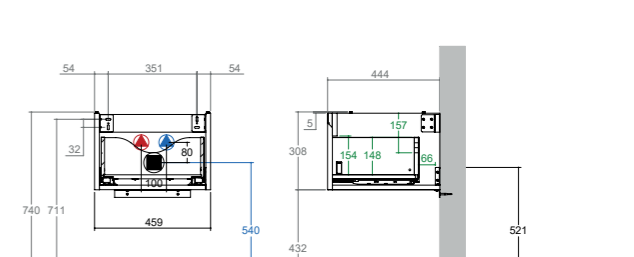

KUBE X + Unterbau 80 cm

2 Auszüge, soft-close, Becken rechts
Art. Nr. JR999/7331 WUKXP80DX*

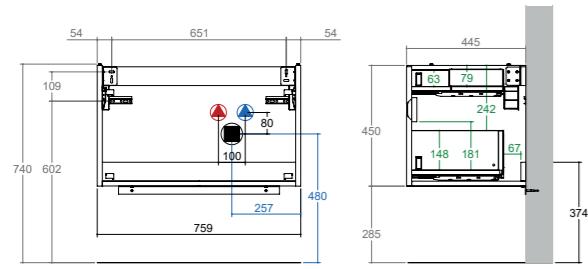

KUBE X + Unterbau 80 cm

2 Auszüge, soft-close, Becken links
Art. Nr. JR999/7331 WUKXP80SX*

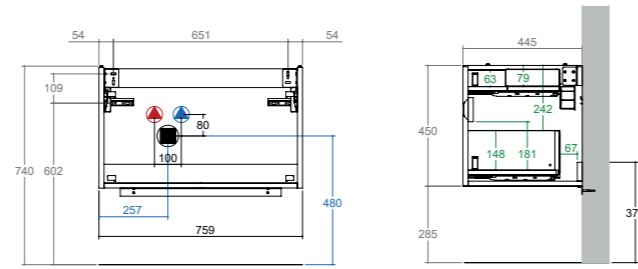

KUBE X + Unterbau 50 cm

1 Tür, soft-close
Art. Nr. JR999/7331 WUKXP5025DX*

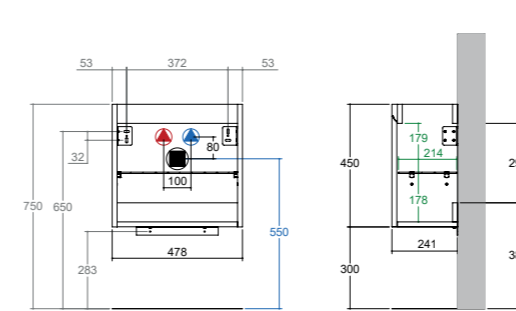

KUBE X + Unterbau 40 cm

1 Tür, soft-close
Art. Nr. JR999/7331 WUKXP4023SX*

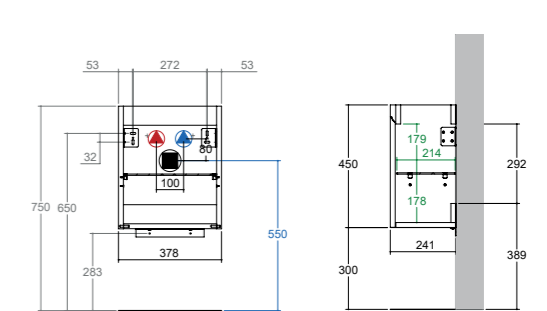

KUBE X + Unterbau 70 cm

2 Türen soft-close
Art. Nr. JR999/7331 WUKXP70CX*

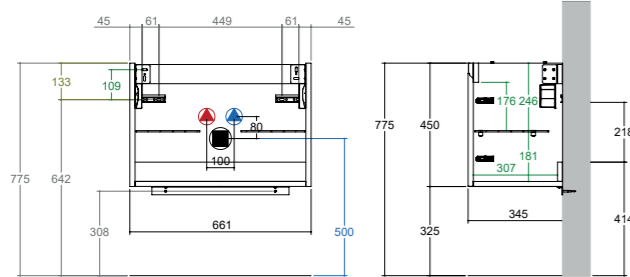

KUBE X + Unterbau 60 cm

2 Türen, soft-close
Art. Nr. JR999/7331 WUKXP60CX*

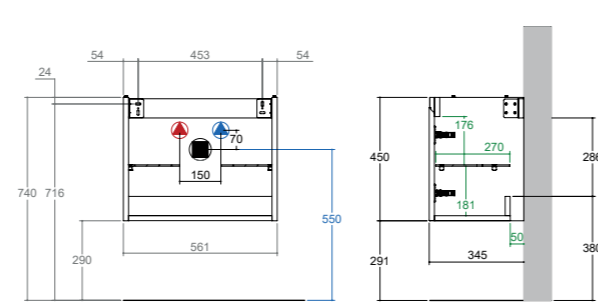

KUBE X + Seitenschränke

1 Tür, soft-close
Art. Nr. JR999/7331 SSKXPDX*
Art. Nr. JR999/7331 SSKXPSX*

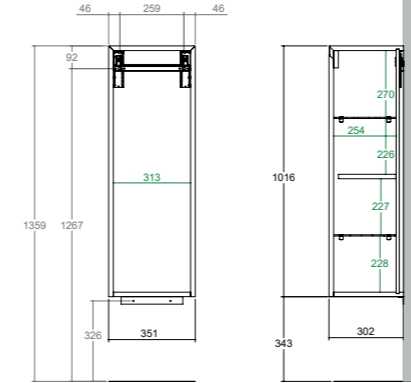

KUBE X + Doppelseitenschrank

2 Türen, soft-close
Art. Nr. JR999/7331 SSKXPDCX*

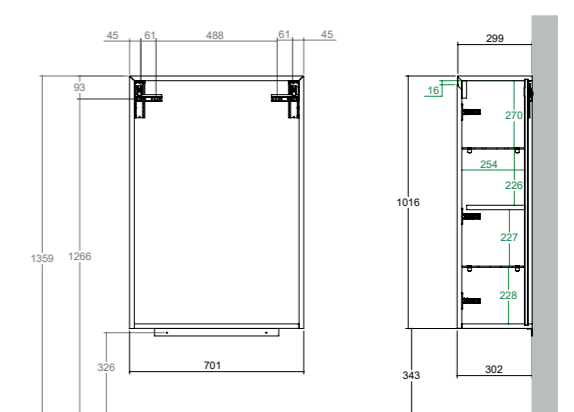

KUBE X + Unterbau 50 cm

1 Tür, soft-close
Art. Nr. JR999/7331 WUKXP50DX*

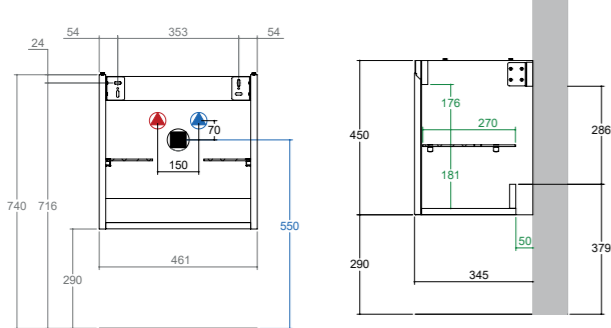

KUBE X + Unterbau 50 cm

1 Tür, soft-close
Art. Nr. JR999/7331 WUKXP50SX*

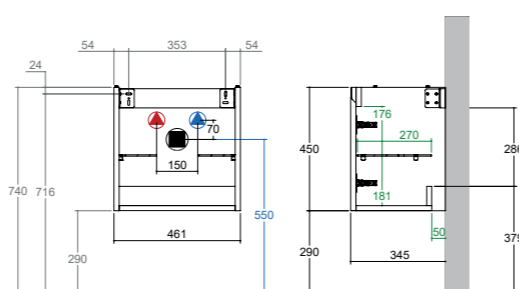

KUBE X + Hochschränke

2 Türen, soft-close
Art. Nr. JR999/7331 HSKXPDX*
Art. Nr. JR999/7331 HSKXPSX*

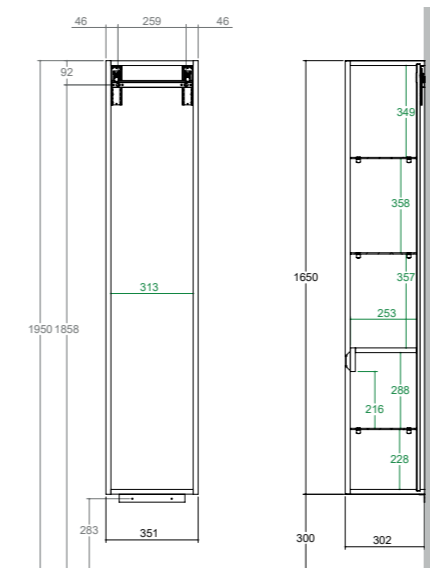

KUBE X + Doppelhochschrank

4 Türen, soft-close
Art. Nr. JR999/7331 HSKXPDCX*

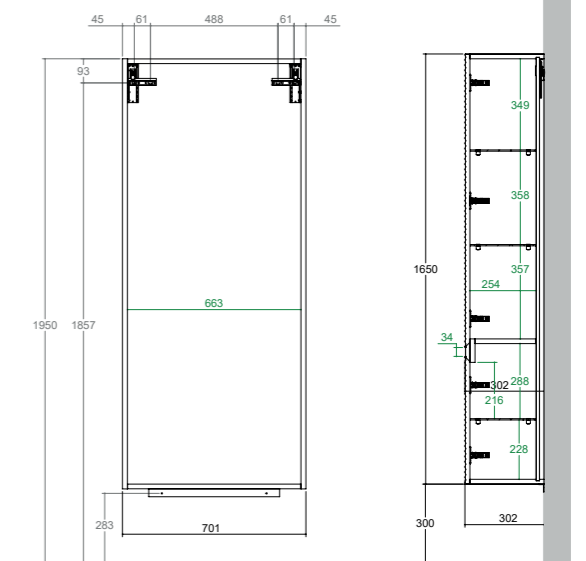

KUBE X + Unterbau 45 cm

1 Tür, soft-close
Art. Nr. JR999/7331 WUKXP45DX*

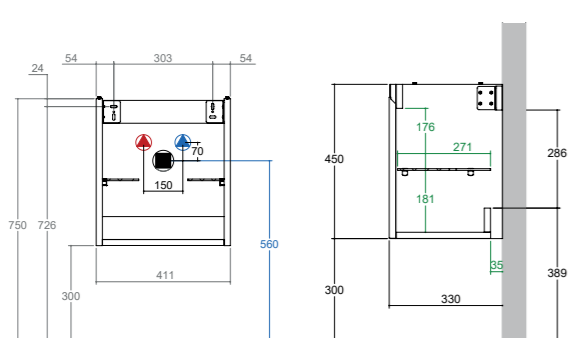

KUBE X + Unterbau 45 cm

1 Tür, soft-close
Art. Nr. JR999/7331 WUKXP45SX*

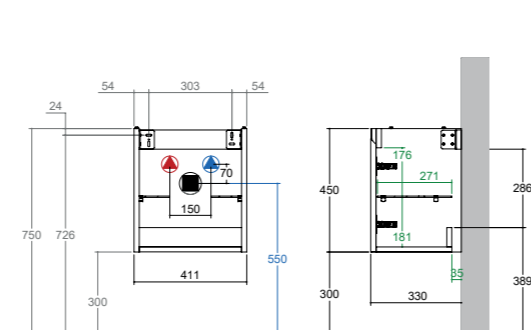



Leistungsstark und präsent!
**ÜBER 50 STANDORTE UND
35 DESIGNBAD-AUSSTELLUNGEN**

Öffnungszeiten und Wegweiser im Internet unter www.reisser.de

Aalen 73431
Robert-Bosch-Str. 90, Tel: 07361/587-0

Backnang 71522
Isarstr. 3, Tel: 07191/9630-0

Balingen 72336
Hölzlestr. 19, Tel: 07433/179-0

Biberach 88400 ▲
Haberhäuslestraße 14,
Tel: 07351/5298351

Binzen 79589
Am Dreispitz 1, Tel: 07621/9698-0

**REISSER-Zentrale
Böblingen 71034**
Hanns-Klemm-Str. 21, Tel: 07031/6665-0

Bruchsal 76646
Kinzigstraße 8, Tel: 07251/39137-0

Calw 75365 ▲
Weiherstraße 10, Tel: 07051/5888952

Darmstadt 64293
Bunsenstr. 4, Tel: 06151/8093-0

Deizisau 73779
Esslinger Str. 11, Tel: 07153/6160-0

Freiburg 79111
Jechtinger Str. 7, Tel: 0761/4546-0

Freiburg 79108 ▲
Robert-Bunsen-Str. 4, Tel: 0761/5030-323

Freiburg 79102 ▲
Günterstalstr. 25, Tel: 0761/7048030

Göppingen 73037
Holzheimer Str. 17, Tel: 07161/97829-0

Heilbronn 74076
Etzelstr. 41, Tel: 07131/1581-0

Kaiserslautern 67655
Barbarossastr. 31, Tel: 0631/36128-14

Karlsruhe 76185
Ziegelstr. 4, Tel: 0721/9158519-0

Karlsruhe 76185 ▲
Liststraße 22, Tel: 0721/957819-0

Kempten 87439
Rottachstr. 75, Tel: 0831/9892-0

Kirchheim a. N. 74366 ▲
Ernst-Ackermann-Str. 8,
Tel: 07143/9665617

Lahr 77933 ▲
Im Dornschlag 6, Tel: 07821/9213894

Mannheim 68309
Turbinenstr. 25, Tel: 0621/7299-0

Müllheim / Baden 79379 ▲
Neuenburger Str. 27, Tel: 07631/704094-0

Nagold 72202 ▲
Untere Mühlstraße 15,
Tel: 07452/9701324

Neu-Ulm 89231
Finninger Str. 69, Tel: 0731/7076-0

Offenburg 77656
Heinrich-Hertz-Str. 13 a,
Tel: 0781/203918-0

Ostfildern-Kemnat 73760 ▲
Zeppelinstr. 34, Tel: 0711/34218704

Pfintzal/Berghausen 76327
Gewerbestr. 28, Tel: 0721/9461-0

Pforzheim 75179
Rastatter Str. 7, Tel: 07231/3897-0

Pforzheim 75177 ▲
Am Hauptgüterbahnhof 9,
Tel: 07231/44623-0

Potsdam 14482 ▲
Fritz-Zubeil-Straße 30,
Tel: 0331/76996250

Ravensburg 88214
Im Karrer 1, Tel: 0751/604-0

Schongau 86956
Ingenrieder Str. 11, Tel: 08861/712-0

Schopfheim 79650 ▲
Belchenstraße 63, Tel: 07622/6977643

Schwäbisch Hall 74523
Europaplatz 3, Tel: 0791/94616-50

Schwetzingen 68723 ▲
Scheffelstraße 28, Tel: 06202/289928-0

Sinsheim 74889 ▲
Kleines Feldlein 26,
Tel: 07261/86298-0

Sinzheim 76547
Kleinbrüchle 8, Gewerbegebiet
„Am Markbach“, Tel: 07221/805-0

Stuttgart/Fellbach 70736
Salierstr. 51, Tel: 0711/5106-0

Stuttgart 70197 ▲
Reinsburgstr. 96/1,
Tel: 0711/3651-182

Stuttgart/Feuerbach 70469 ▲
Heilbronnerstraße 389,
Tel: 0711/36534005

Tübingen 72072
Azenbachstr. 14,
Tel: 07071/85752-70

Tuttlingen 78532
Alemannenstr. 9, Tel: 07462/22-0

Villingen-Schwenningen 78052 ○
Auf Herdenen 1,
Tel: 07721/9539-39

**REISSER Haustechnik
Wittenberg 06886**
Heuweg 18, Tel: 03491/637-0

**BERTSCHE
Herbertingen 88518 ▲**
Obere Bergenstraße 5,
Tel: 07586/9218505

**BERTSCHE
Ravensburg 88212**
Schützenstr. 59-61, Tel: 0751/8805-191

**BERTSCHE
Radolfzell 78315**
Eisenbahnstr. 4, Tel: 07732/8003-0

**BERTSCHE
Konstanz 78467**
Max-Stromeyer-Str. 146,
Tel: 07531/892999-0

**GLATT
Freiburg 79111**
Jechtinger Str. 7, Tel: 0761/5030-0

**GLATT
Freiburg 79102 ▲**
Günterstalstr. 25, Tel: 0761/7048030

**GLATT
Freiburg 79108 ▲**
Robert-Bunsen-Str. 4,
Tel: 0761/5030-323

**GLATT
Lahr 77933 ▲**
Im Dornschlag 6, Tel: 07821/9213894

**GLATT
Müllheim / Baden 79379 ▲**
Neuenburger Str. 27, Tel: 07631/704094-0

**GLATT
Offenburg 77656**
Heinrich-Hertz-Str. 13 a,
Tel: 0781/203918-0

**GLATT
Rheinfelden 79618**
Großfeldstr. 11, Tel: 07623/7251-0

**GLATT
Schopfheim 79650 ▲**
Belchenstraße 63, Tel: 07622/6977643

**GLATT
Lörrach 79539 ▲**
Blücherstr. 26, Tel: 07621/14384

**HORNUNG
Kaiserslautern 67655**
Barbarossastr. 31, Tel: 0631/84001-0

**HORNUNG
Kindsbach 66862 ■**
Industriestr. 27-29, Tel: 06371/808-0

**HORNUNG
Pirmasens 66953**
Landauer Str. 115, Tel: 06331/2607-0

**KFK
Frankfurt 60388,**
Victor-Slotosch-Str. 22,
Tel: 06109/7332-0

**W+W
Ludwigshafen 67071**
Am Herrschaftsweiher 29,
Tel: 06237/ 9786-0

Sie erreichen uns im Internet unter:

www.reisser.de
www.bertsche.de
www.glatt-bad.de
www.karl-hornung.de
www.kfk-kayser.de
www.willersinn-walter.de
www.reisser-haustechnik.eu

[reisser.badausstattung](https://www.facebook.com/reisser.badausstattung)

[reisser_style](https://www.instagram.com/reisser_style)

▲ Keine Ausstellung. Nur Fachverkauf für das Fachhandwerk.

■ Keine Ausstellung. Nur Verwaltung und Fachverkauf für das Fachhandwerk.

○ Nur Ausstellung und FSH Fachmarkt für Privatkunden.

Tochterunternehmen von REISSER: