



CARE GESAMTPROSPEKT

GOLF Design Care





Ihre Vorteile dieser exklusiven Serie

Sitzsystem

- Einzigartig, patentiertes und modernes Design
- Hohe Fertigungsqualität und selektive Auswahl der Materialien
- Minimaler Platzbedarf im zugeklappten Zustand
(Wand bis Außenkante 55 mm)
- Soft-Close Absenkmechanismus
- Idealer Wasserabfluss am Wandprofil
- Einfachste Montage
- TÜV getestet 160 kg (Prüflast 270 kg) und CE-Kennzeichnung

Griffsystem

- Hohe Fertigungsqualität
- Umfangreiche Modellvielfalt und reversibel
- Ergonomisch, nach innen abgerundete Profilform aus Aluminium verchromt
- Elegante Verbindungsteile aus Zink-Druckguss
- Stufenloser Übergang innen und außen zwischen Wand-Eckhalter und Profil
- Durchgehend korrosionsgeschütztes Material
- Einfachste Montage durch 1-Punktbefestigung
- Längs verstellbares, vertikales Profil ohne Bohrung (Vorteil in Design und Funktion)
- Stufenlos höhenverstellbarer Brausehalter mit Drehknopf und regulierbare Aufnahme für Brause
- TÜV getestet 130 kg (Prüflast 200 kg) und CE-Kennzeichnung

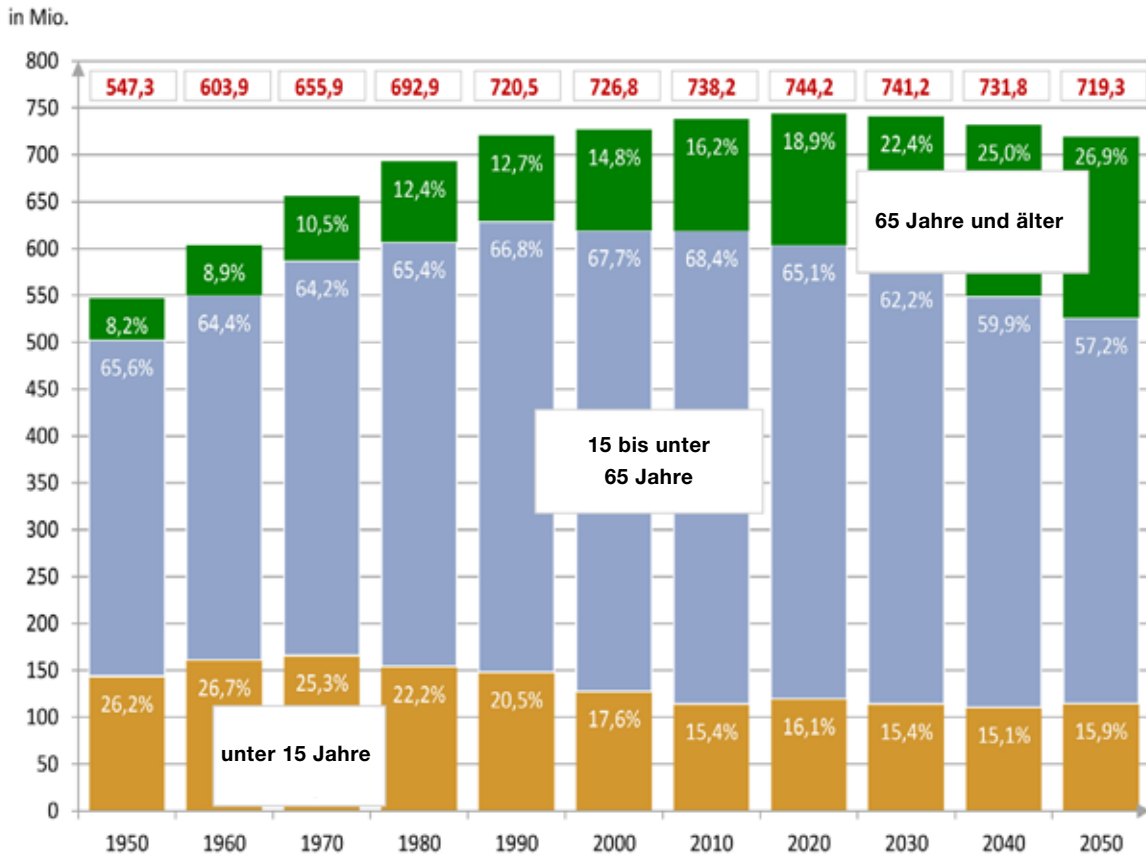

Europa ist die einzige Region der Welt für die in den Jahren 2010 bis 2050 ein Bevölkerungsrückgang prognostiziert wird. Neben dieser quantitativen Veränderung des Bevölkerungsstandes gibt es noch eine qualitative Veränderung, die nicht ohne Folgen für das gesellschaftliche Zusammenleben bleiben wird: die Veränderung der Altersstruktur. Wie stark die Veränderung der Altersstruktur zugunsten der älteren Altersgruppen ist, verdeutlicht auch ein Blick auf die Personen, die 80 Jahre oder älter sind. Während diese Altersgruppe 1950 mit 1,1 Prozent kaum ins Gewicht fiel, stellte sie 2010 bereits 4,2 Prozent der Gesamtbevölkerung Europas. Im Jahr 2050 wird nach den Prognosen des UN/DESA jeder Elfte 80 Jahre oder älter sein.

Um der gesellschaftlichen Entwicklung Rechnung zu tragen, wurde Barrierefreiheit als politisches und gesellschaftliches Ziel gesetzlich verankert. Barrierefreiheit soll zum Normalzustand der gestalteten Umwelt werden. Jedes zweite Kind, das ab 2014 auf die Welt kam, hat die Chance 100 Jahre und älter zu werden. Diese Entwicklung hat weitreichende Auswirkungen auf den Gesundheits- und Pflegesektor in den europäischen Volkswirtschaften.

Das Recht auf freie Entfaltung eines jeden Menschen und die Bemühungen, eine Verbesserung der Lebensqualität auch für die Personengruppen zu schaffen, die durch Ihr Alter oder auch Ihre Behinderung eingeschränkt sind, waren die Grundlagen für die Planungsleitlinien. Die baulichen und technischen Voraussetzungen müssen geschaffen werden, um Barrieren in privaten Bereichen, in öffentlich zugänglichen Gebäuden, in Behörden und am Arbeitsplatz abzubauen. Barrierefreies Bauen und Ausstatten ist für Bauherren, Planer und Architekten eine große Herausforderung. Eine gekonnte Verschmelzung von Architektur und Ausstattung als ein barrierefreies „Ganzes“ muss dabei keinesfalls ästhetische Ansprüche unbefriedigt lassen.

Bereits 1995 hat die Europäische Kommission einen Beschluss verabschiedet, der fordert: „Die Staaten sollten Aktionsprogramme einleiten, um die natürliche Umgebung für Alle zugänglich zu machen“. Weiteres sollten von den europäischen Mitgliedsstaaten auch so genannte Anti-Diskriminierungsklauseln bei der Revision von Gesetzen und Verträgen aufgenommen werden, um allen Menschen mit Ihren unterschiedlichen Fähigkeiten die gebaute Umwelt zugänglich zu machen. Im Jahre 2001 hat der Europarat die Einbeziehung der Planungsgrundsätze des „Universal Design for All“ in alle Ausbildungsbereiche des Bauwesens gefordert.

Duschbereich nach DIN-NORM

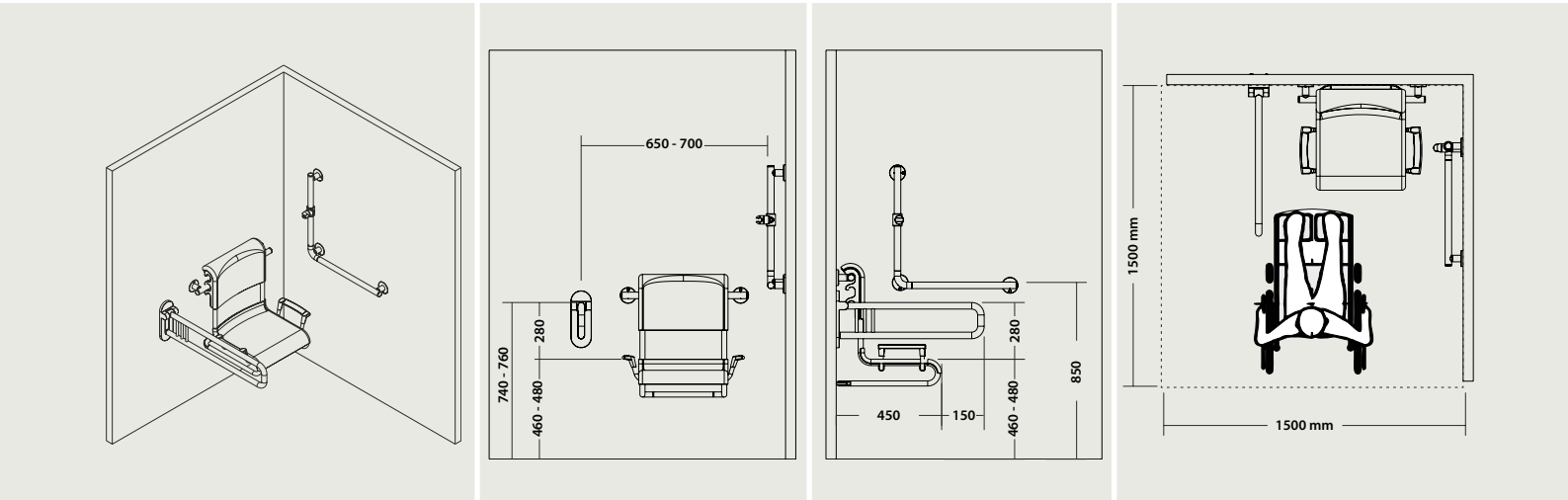

Waschtisch nach DIN-NORM

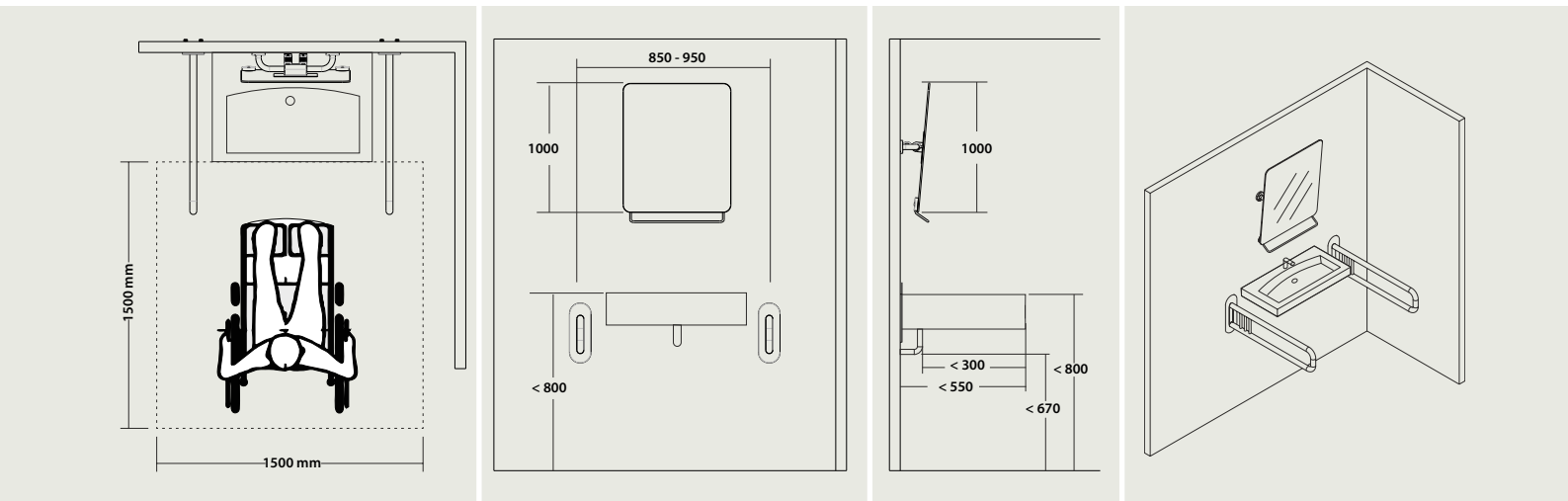

WC nach DIN-NORM

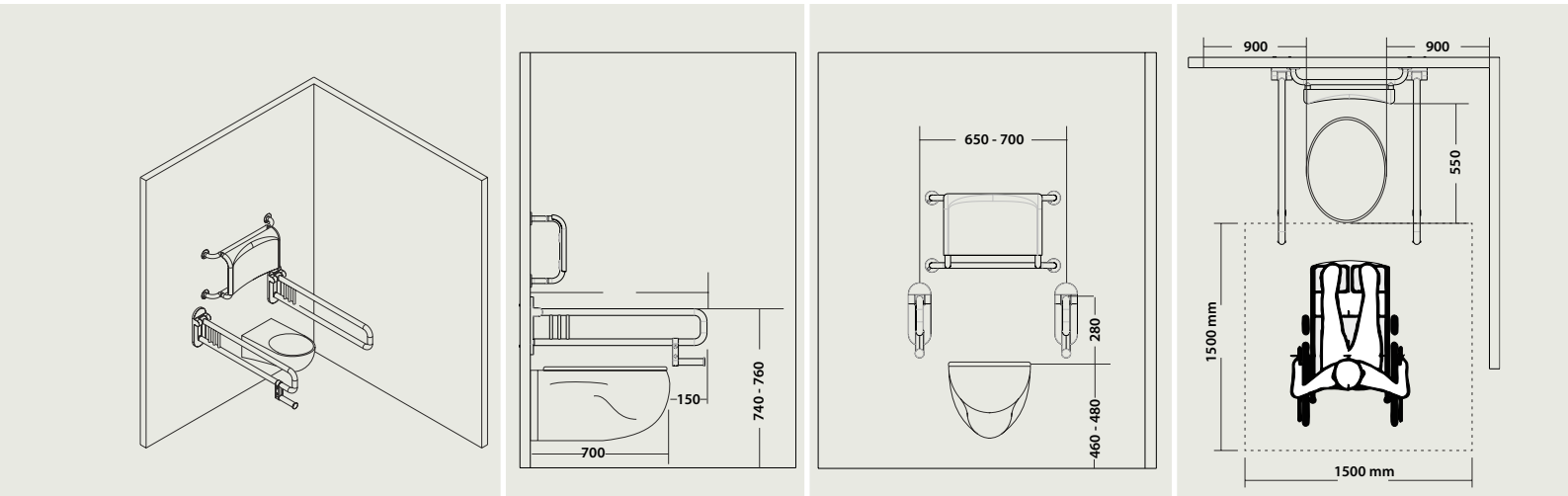

Ihre umfangreiche Modellpalette

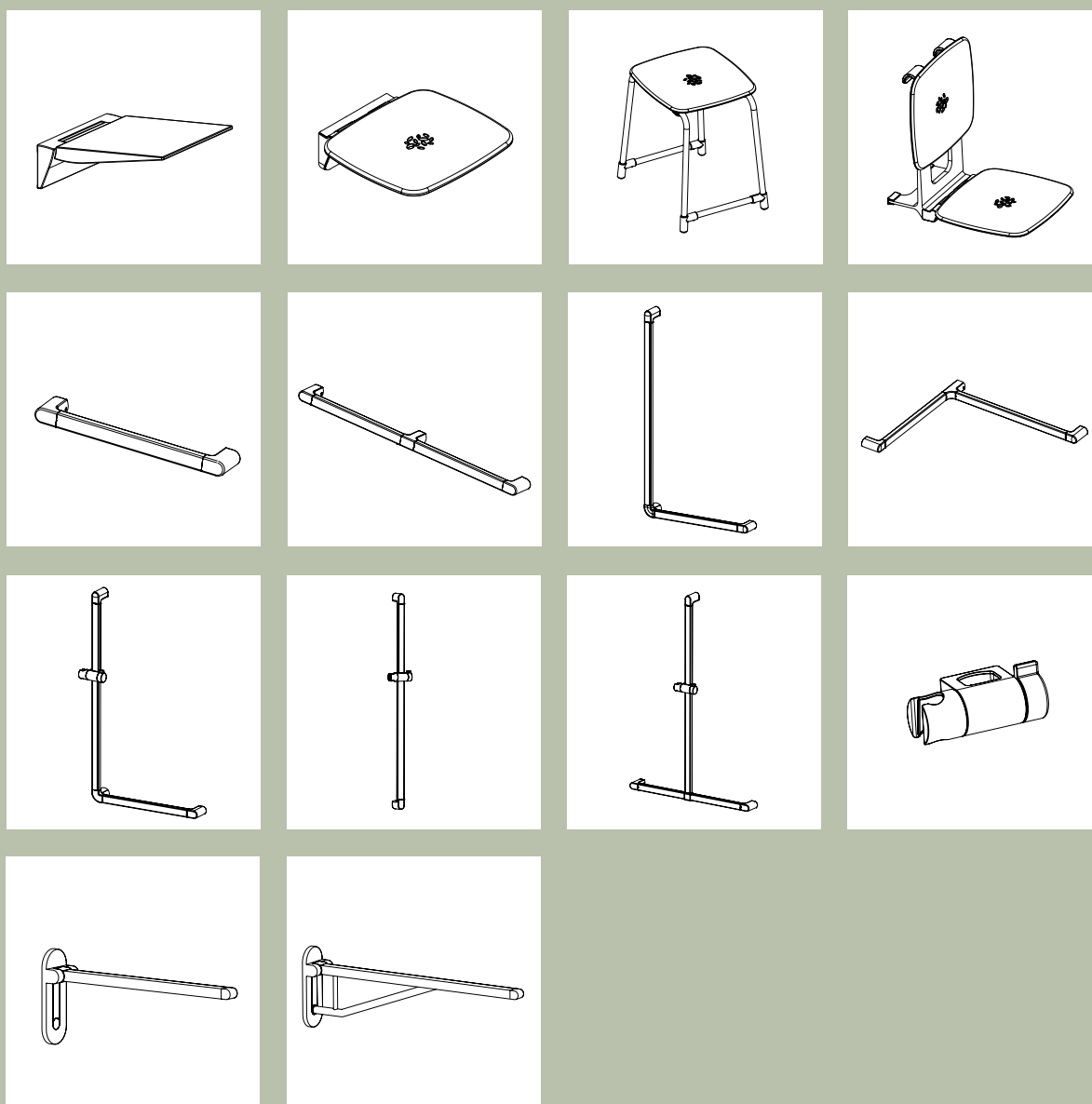



SITZ- UND GRIFFSYSTEM

Mit dieser Serie bieten wir für jeden Stil die passende Lösung in einem modernen Design – sie wurde in Zusammenarbeit mit den italienischen Designstudios “A.M. design” und “Talocci + Pallocca” entwickelt. Das Sitzsystem setzt sich aus einem exklusiven Duschklappsitz in zwei Farbvarianten (chrom/weiss und chrom/grau) und zwei Maßen zusammen. Das Sitzsystem vereint ein modernes Design, hohe Funktionalität und eine vielfältige Einsetzbarkeit.

Das Grifffsystem besteht durch eine hochwertige Materialauswahl und eine umfangreiche Modellvielfalt. Die ergonomische, nach innen abgerundete Aluminium-Griffebene in chrom verbindet sich ideal mit eleganten Verbindungsteilen aus Zink-Druckguss. Das Grifffsystem, verfügbar auch als Duschstange mit Brausehalter, bietet eine nachhaltige, barrierefreie Badplanung für die Dusche und das WC im öffentlichen und privaten Sanitärbereich. Ergänzt wird das Grifffsystem mit formvollendeten Klappgriffen, die optional mit einer weichen Auflage “Soft-Touch” für einen angenehmen und sicheren Halt sorgen – absolut innovativ ist das „Easy Klik“ System, das es ermöglicht den Klappgriff bei Nichtbenutzung einfach von der Wand zu nehmen.

MATERIALBESCHAFFENHEIT

Profilrohre:	Hochwertiges europäisches Aluminium ALMGS1 05 verchromt, ergonomisch abgerundet Ø 32 mm in chrom Veredelung, Stärke 3 mm
Verbindungsteile:	Zink-Druckguss chrom
Wandbefestigung:	Aluminium ALMGS1 05
Sitzfläche:	Kunststoff ABS 10-38 mm mit Anti-Rutsch-Sitzfläche
Wandplatte:	Hochglanz poliert mit Eloxal-Beschichtung und Versiegelung, seitliche Abdeckung in ABS Chrom
Wandbefestigung:	Aluminium Trägerplatte mit 5 Befestigungsschrauben INOX
Verbindungs- und Funktionsteile:	Nylon

Duschklapsitz

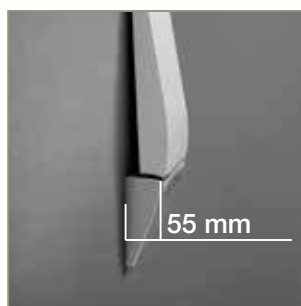
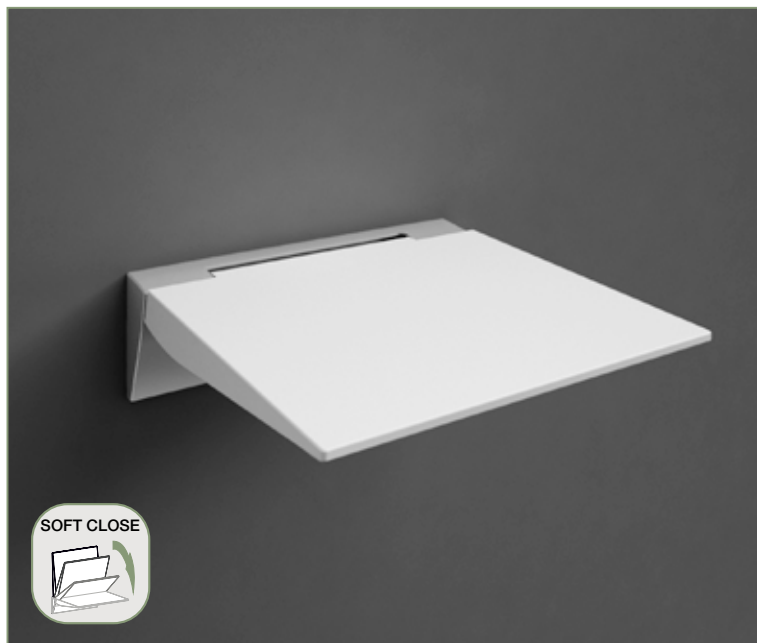
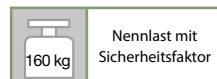

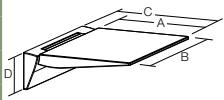
Artikelbezeichnung	Artikel	Farbe	Maße			
			mm			
			A	B	C	D
 Duschklapsitz	HA8640	chrom/weiß	320	355	370	115
	HA8641	chrom/anthrazit	320	355	370	115
	HA8642	chrom/weiß	400	400	450	115
	HA8643	chrom/anthrazit	400	400	450	115



Sitzsystem

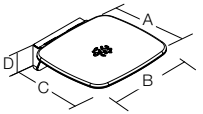
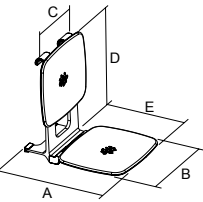
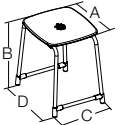

Artikelbezeichnung	Artikel	Farbe	Maße				
			mm				
			A	B	C	D	E
 Duschklappsitz	HB200	chrom/anthrazit	330	355	370	105	
	HB300	weiß	330	355	370	105	
	HB400	chrom/weiß	330	355	370	105	
 Einhängesitz (Produkt wird ohne Haltegriff geliefert)	HA8644	chrom/anthrazit	490	355	240	380-420	375
	HA8645	chrom/weiß	490	355	240	380-420	375
 Badhocker	HB397	chrom/anthrazit	355	425	320	440	
	HB398	weiß	355	425	320	440	
	HB399	chrom/weiß	355	425	320	440	

Griffsystem

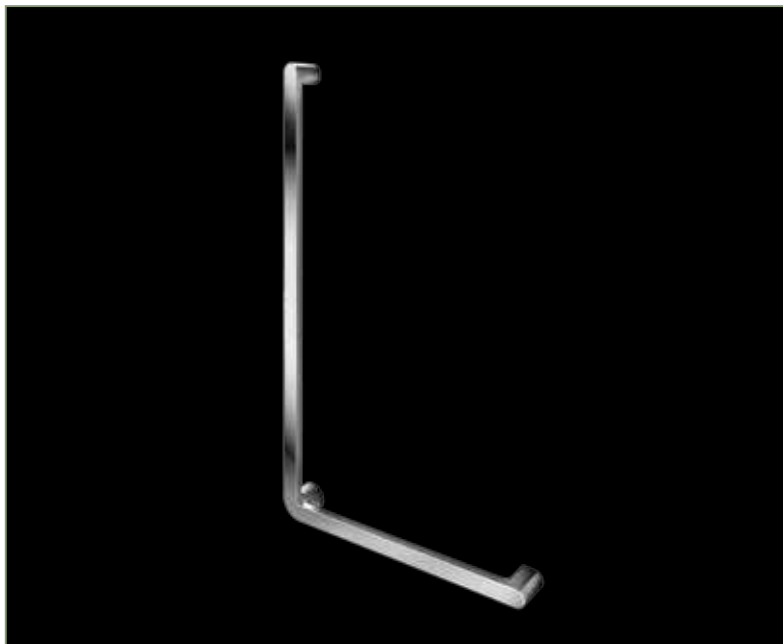
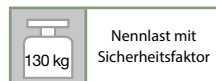

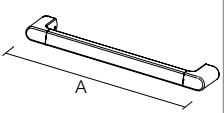
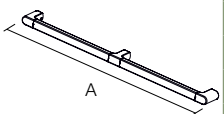
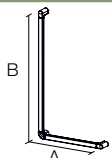
Artikelbezeichnung	Artikel	Farbe	Maße			
			mm		A / B	
			A	B		
 Wandhaltegriff horizontal/vertikal	HA8601	chrom	300			
	HA8602	chrom	400			
	HA8603	chrom	500			
	HA8604	chrom	600			
	HA8605	chrom	700			
	HA8606	chrom	800			
 Wandhandlauf	HA8607	chrom	1050			
	HA8608	chrom	1150			
	HA8609	chrom	1250			
 Wandhaltegriff 90° reversibel	HA8611	chrom	300	600		
	HA8612	chrom	400	700		
	HA8613	chrom	500	800		
	HA8614	chrom	600	900		

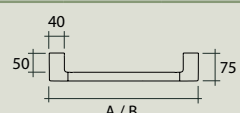



Griffsystem

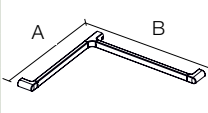
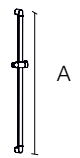
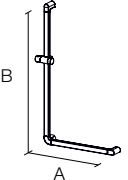

Artikelbezeichnung	Artikel	Farbe	Maße			
			mm		A / B	
			A	B		
 Duschhandlauf einfach	HA8615	chrom	700	700		
 Haltegriff vertikal mit Brausehalter	HA8620	chrom	800			
	HA8621	chrom	1000			
 Haltegriff 90° mit Brausehalter	HA8622	chrom	500	1000		
	HA8623	chrom	500	1200		
	HA8624	chrom	700	1200		

Griffsystem

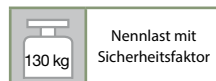

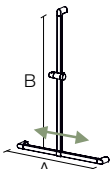
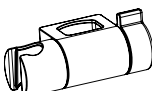
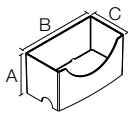
Artikelbezeichnung	Artikel	Farbe	Maße			
			mm			
			A	B	C	
 Handlauf T-Form mit Brausehalter (vertikales Profil kann verstellt werden)	HA8626	chrom	600	1190		
	HA8627	chrom	800	1190		
	HA8628	chrom	1000	1190		
 Brausehalter lose (passend für alle Griffe)	HA8625	chrom				
 Ablage für Griffsystem	HA8629	anthrazit	107	205	110	
	HA8630	weiß	107	205	110	



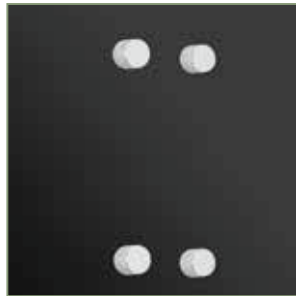



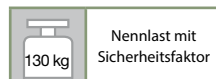

Klappgriffe

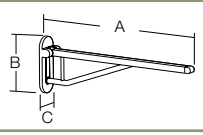
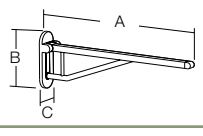

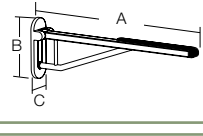
Artikelbezeichnung	Artikel	Farbe	Maße				
			mm				
			A	B	C		
 Klappgriff	HA8631	chrom	650	280	100		
 Klappgriff mit Aushängemechanismus	HA8632	chrom	650	280	100		
 Klappgriff mit weicher Auflage	HA8634	chrom	650	280	100		
 Klappgriff mit weicher Auflage und Aushängemechanismus	HA8636	chrom	650	280	100		
 Wandmontageset Aushängemechanismus (zusätzlich bestellbar)	HA8637	chrom					

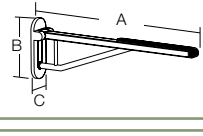
Klappgriffe

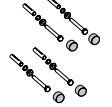

Artikelbezeichnung	Artikel	Farbe	Maße				
			mm			A	B
 Klappgriff	HA8638	chrom	750	280	100		
	HA8633	chrom	850	280	100		
 Klappgriff mit Aushängemechanismus 	HA8650	chrom	750	280	100		
	HA8651	chrom	850	280	100		
 Klappgriff mit weicher Auflage 	HA8646	chrom	750	280	100		
	HA8635	chrom	850	280	100		
 Klappgriff mit weicher Auflage und Aushängemechanismus  	HA8647	chrom	750	280	100		
	HA8648	chrom	850	280	100		
 Wandmontageset Aushängemechanismus (zusätzlich bestellbar) 	HA8637	chrom					





Leistungsstark und präsent!

ÜBER 50 STANDORTE UND 35 DESIGNBAD-AUSSTELLUNGEN

Öffnungszeiten und Wegweiser im Internet unter www.reisser.de

Aalen 73431

Robert-Bosch-Str. 90, Tel: 07361/587-0

Backnang 71522

Isarstr. 3, Tel: 07191/9630-0

Balingen 72336

Hölzlestr. 19, Tel: 07433/179-0

Biberach 88400 ▲

Haberhäuslestraße 14,
Tel: 07351/5298351

Binzen 79589

Am Dreispitz 1, Tel: 07621/9698-0

**REISSER-Zentrale
Böblingen 71034**

Hanns-Klemm-Str. 21, Tel: 07031/6665-0

Bruchsal 76646

Kinzigstraße 8, Tel: 07251/39137-0

Calw 75365 ▲

Weihherstraße 10, Tel: 07051/5888952

Darmstadt 64293

Bunsenstr. 4, Tel: 06151/8093-0

Deizisau 73779

Esslinger Str. 11, Tel: 07153/6160-0

Emmendingen 79312 ▲

Denzlinger Str. 17, Tel: 07641/9420015

Freiburg 79111

Jechtinger Str. 7, Tel: 0761/4546-0

Freiburg 79108 ▲

Robert-Bunsenstr. 4, Tel: 0761/5030-323

Göppingen 73037

Holzheimer Str. 17, Tel: 07161/97829-0

Heilbronn 74076

Etzelstr. 41, Tel: 07131/1581-0

Kaiserslautern 67655

Barbarossastr. 31, Tel: 0631/36128-14

Karlsruhe 76185

Ziegelstr. 4, Tel: 0721/9158519-0

Karlsruhe 76185 ▲

Liststraße 22, Tel: 0721/957819-0

Kempten 87439

Rottachstr. 75, Tel: 0831/9892-0

Kirchheim a. N. 74366 ▲

Ernst-Ackermann-Str. 8,
Tel: 07143/9665617

Lahr 77933 ▲

Im Dornschlag 6, Tel: 07821/9213894

Mannheim 68309

Turbinenstr. 25, Tel: 0621/7299-0

Müllheim / Baden 79379 ▲

Neuenburger Str. 27, Tel: 07631/704094-0

Nagold 72202 ▲

Untere Mühlstraße 15,
Tel: 07452/9701324

Neu-Ulm 89231

Finninger Str. 69, Tel: 0731/7076-0

Offenburg 77656

Heinrich-Hertz-Str. 13 a,
Tel: 0781/203918-0

Ostfildern-Kemnat 73760 ▲

Zeppelinstr. 34, Tel: 0711/34218704

Pfintzal/Berghausen 76327

Gewerbestr. 28, Tel: 0721/9461-0

Pforzheim 75179

Rastatter Str. 7, Tel: 07231/3897-0

Pforzheim 75177 ▲

Am Hauptgüterbahnhof 9,
Tel: 07231/44623-0

Potsdam 14482 ▲

Fritz-Zubeil-Straße 30,
Tel: 0331/76996250

Ravensburg 88214

Im Karrer 1, Tel: 0751/604-0

Schongau 86956

Ingenrieder Str. 11, Tel: 08861/712-0

Schopfheim 79650 ▲

Belchenstraße 63, Tel: 07622/6977643

Schwäbisch Hall 74523

Europaplatz 3, Tel: 0791/94616-50

Schwetzingen 68723 ▲

Scheffelstraße 28, Tel: 06202/289928-0

Sinsheim 74889 ▲

Kleines Feldlein 26,
Tel: 07261/86298-90

Sinzheim 76547

Am Markbach 7, Gewerbegebiet
„Am Markbach“, Tel: 07221/805-0

Stuttgart/Fellbach 70736

Salierstr. 51, Tel: 0711/5106-0

Stuttgart 70197 ▲

Reinsburgstr. 96/1,
Tel: 0711/3651-182

Stuttgart/Feuerbach 70469 ▲

Heilbronnerstraße 389,
Tel: 0711/36534005

Tübingen 72072

Azenbachstr. 14,
Tel: 07071/85752-70

Tuttlingen 78532

Alemannenstr. 9, Tel: 07462/22-0

Villingen-Schwenningen 78052 ○

Auf Herdenen 1,
Tel: 07721/9539-39

**REISSER Haustechnik
Wittenberg 06886**

Heuweg 18, Tel: 03491/637-0

BERTSCHE**Herbertingen 88518 ▲**

Obere Bergenstraße 5,
Tel: 07586/9218505

**BERTSCHE
Ravensburg 88212**

Schützenstr. 59-61, Tel: 0751/8805-191

**BERTSCHE
Radolfzell 78315**

Eisenbahnstr. 4, Tel: 07732/8003-0

**BERTSCHE
Konstanz 78467**

Max-Stromeyer-Str. 146,
Tel: 07531/892999-0

**GLATT
Freiburg 79111**

Jechtinger Str. 7, Tel: 0761/5030-0

GLATT**Freiburg 79108 ▲**

Robert-Bunsenstr. 4,
Tel: 0761/5030-323

**GLATT
Lahr 77933 ▲**

Im Dornschlag 6, Tel: 07821/9213894

**GLATT
Müllheim / Baden 79379 ▲**

Neuenburger Str. 27, Tel: 07631/704094-0

**GLATT
Offenburg 77656**

Heinrich-Hertz-Str. 13 a,
Tel: 0781/203918-0

**GLATT
Rheinfelden 79618**

Großfeldstr. 11, Tel: 07623/7251-0

GLATT**Schopfheim 79650 ▲**

Belchenstraße 63, Tel: 07622/6977643

**GLATT
Lörrach 79539 ▲**

Blücherstr. 26, Tel: 07621/14384

**HORNUNG
Kaiserslautern 67655**

Barbarossastr. 31, Tel: 0631/84001-0

**HORNUNG
Kindsbach 66862 ■**

Industriestr. 27-29, Tel: 06371/808-0

**HORNUNG
Pirmasens 66953**

Landauer Str. 115, Tel: 06331/2607-0

KFK**Frankfurt 60388,**

Victor-Slotosch-Str. 22,
Tel: 06109/7332-0

**W+W
Ludwigshafen 67071**

Am Herrschaftsweiher 29,
Tel: 06237/ 9786-0

Sie erreichen uns im Internet unter:

www.reisser.de

www.bertsche.de

www.glatt-bad.de

www.karl-hornung.de

www.kfk-kayser.de

www.willersinn-walter.de

www.reisser-haustechnik.eu

[reisser.badausstattung](https://www.facebook.com/reisser.badausstattung)

[reisser_style](https://www.instagram.com/reisser_style)

▲ Keine Ausstellung. Nur Fachverkauf für das Fachhandwerk.

■ Keine Ausstellung. Nur Verwaltung und Fachverkauf für das Fachhandwerk.

○ Nur Ausstellung und FSH Fachmarkt für Privatkunden.

Tochterunternehmen von REISSER: